

# GESAMTPROGRAMM

# NR. 42

[www.hammerlit.de](http://www.hammerlit.de)

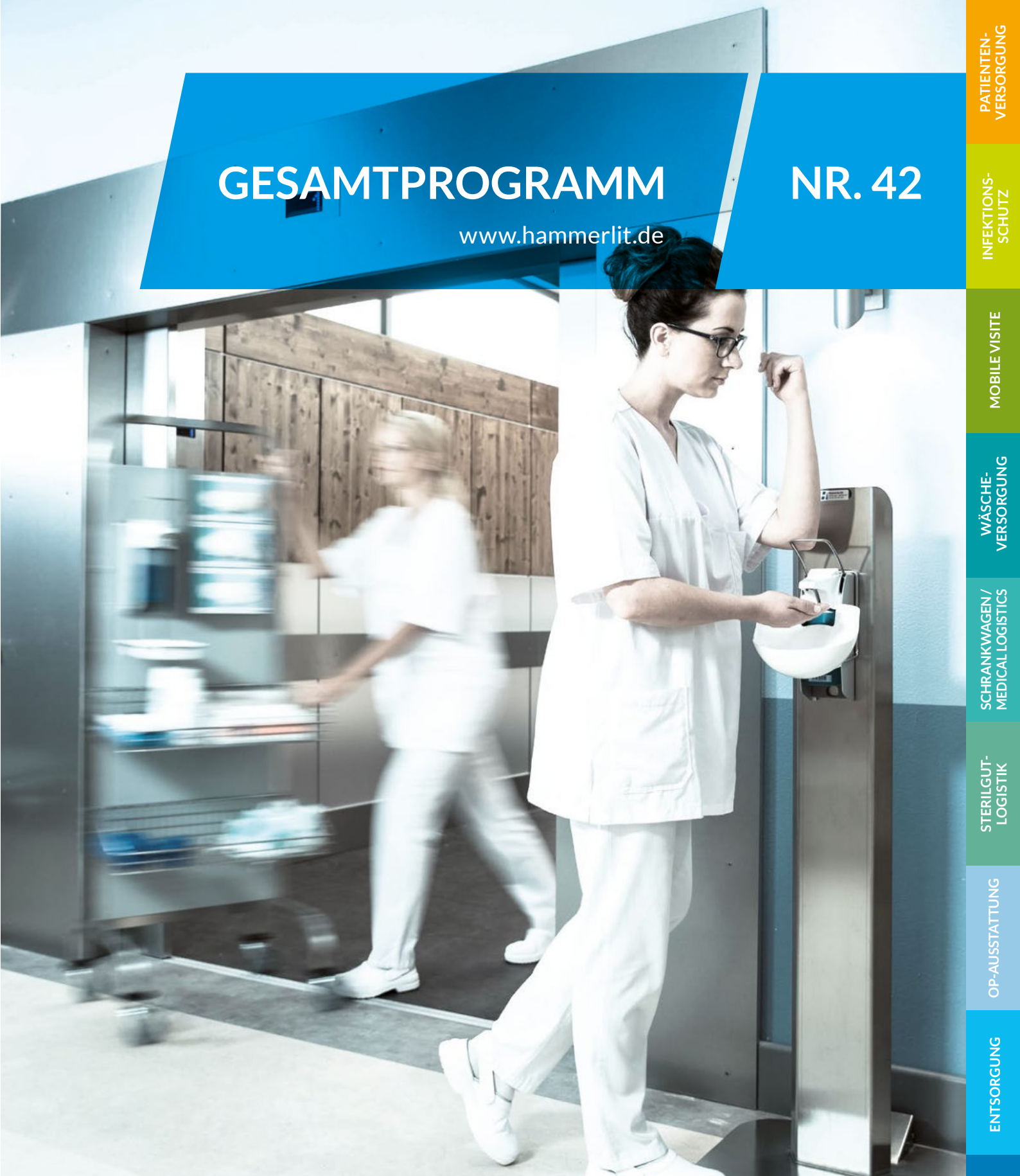

PATIENTEN-  
VERSORGUNG

INFEKTIONS-  
SCHUTZ

MOBILE VISITE

WÄSCHE-  
VERSORGUNG

SCHRANKWAGEN/  
MEDICAL LOGISTICS

STERILGÜT-  
LOGISTIK

OP-AUSSTATTUNG

ENTSORGUNG

MODUL-  
VERSORGUNG

REGAL- UND  
LAGERSYSTEME



**Hammerlit**  
*... made to work.*



# HAMMERLIT-SERVICE

## UNTERSTÜTZUNG IN ALLEN BEREICHEN

Um einen optimalen Service gewährleisten zu können, steht Ihnen unser Außendienst deutschlandweit zur Verfügung. Unsere erfahrenen Mitarbeiter erarbeiten zusammen mit Ihnen individuelle Lösungen, um die Produkte zur Verfügung zu stellen, die Sie benötigen. Um Ihnen maßgeschneiderte Unterstützung zu gewährleisten, steht hinter jedem unserer Außendienstmitarbeiter ein engagiertes Team aus Vertriebsinnendienst und

technischer Abteilung. Dieses Know-how gewährleistet die Umsetzung einer maßgeschneiderten Lösung für Ihr Haus. Das grundsätzliche Ziel unserer Serviceteams ist es, Ihnen ein zuverlässiger Partner in allen Fragen der Krankenhaus- und Altenpflegelogistik zu sein. Unsere jahrelange Erfahrung in der Umsetzung kundenspezifischer Projekte ist ein echter Mehrwert. Natürlich ist dieser Service für Sie kostenfrei.

*„Von der Planung bis hin zur Realisierung. Wir beraten Sie gerne“*

**Hammerlit**  
... made to work.

## Schnelle und einfache Kontaktaufnahme, auch per **POSTKARTE...**

Wir freuen uns über Ihre Kontaktaufnahme...

### WIR WÜNSCHEN EINE(N):

- Anruf unseres Hammerlit - Außendienstmitarbeiters       Wunschtermin: \_\_\_\_\_
- Besuch unseres Hammerlit - Außendienstmitarbeiters       Wunschtermin: \_\_\_\_\_
- Angebotserstellung - (Art.-Nr. und Anzahl): \_\_\_\_\_

### WIR HABEN EINE ANFRAGE ZU:

- |  |                          |   |                          |
|--|--------------------------|---|--------------------------|
| <input type="checkbox"/> PATIENTENVERSORGUNG                 | <input type="checkbox"/> | <input type="checkbox"/> STERILGUTLOGISTIK          | <input type="checkbox"/> |
| <input type="checkbox"/> INFektionSSCHUTZ                    | <input type="checkbox"/> | <input type="checkbox"/> OP-AUSSTATTUNG             | <input type="checkbox"/> |
| <input type="checkbox"/> MOBILE VISITE                       | <input type="checkbox"/> | <input type="checkbox"/> ENTSORGUNG                 | <input type="checkbox"/> |
| <input type="checkbox"/> WÄSCHEVERSORGUNG                    | <input type="checkbox"/> | <input type="checkbox"/> MODULVERSORGUNG            | <input type="checkbox"/> |
| <input type="checkbox"/> SCHRANKWAGEN /<br>MEDICAL LOGISTICS | <input type="checkbox"/> | <input type="checkbox"/> REGAL- UND<br>LAGERSYSTEME | <input type="checkbox"/> |

Bemerkung: \_\_\_\_\_

  
Tel.: 0491 92 900  
info@hammerlit.de  
www.hammerlit.de

  
Tel.: +43 2236 65 888  
info@hammerlit-austria.at  
www.hammerlit.at

**Hammerlit**  
... made to work.



## **PATIENTENVERSORGUNG 01**

15-18 Fünf Schritte zu Ihrem Wunschwagen 19-32 Ausgewählte Funktionswagen (Beispiele)  
33-39 Zubehör für P-Serie 40-41 Pflegemodulwagen aus Edelstahl PME 6411  
42 Pflegemodulwagen/Notfallwagen PME 6411 43-48 PME 6412, 3411, 4412, 4422, 6422  
49-50 Anbauteile und Zubehör für die PME-Serie 51-53 Lifeline Notfallwagen

---

## **INFEKTIONSSCHUTZ 02**

55 Infektionsschutzwagen PECO 56 Infektionsschutzwagen – P-Serie 5  
57 Schnelltestwagen TECO 58 Hygiene-Center – HKW-Serie  
59 Hygiene-Center – HKWL-Serie 60 Hygiene-Säulen aus Edelstahl  
61 Hygiene-Center aus Edelstahl 62 halimed Desinfektionsmittelspender

---

## **MOBILE VISITE 03**

64-66 Medizinischer All-In-One-Panel-PC  
67 All-In-One-Panel-PC Venus 224 / Technische Daten  
68-69 höhenverstellbare Visitenwagen mit Vesa-Halterung  
70 Visiten-/Pflegetwagen der P-Serie  
71 Notebookwagen 72 PM IP Wagen - Mobiler Tabletswagen  
73 Bericht aus der Praxis

---

## **WÄSCHEVERSORGUNG 04**

### **LOGISTIKGERÄTE 04.1**

76-82 Sammler und Zubehör 83-89 Etagenwagen und Zubehör  
90 Koppelwäschesammler 92 Kunststoffdeckel 93-96 Mehrzweckwagen  
97-105 Wäschereigeräte

### **TEXTIL 04.2**

106-108 Wäschetransportsack Wickelsack®  
109 Verschlussknebel, Wäschenetze 110 Frischwäschetaschen

---

## **SCHRANKWAGEN / MEDICAL LOGISTICS 05**

112-113 Schrankwagen RGAE - Aluminium-Edelstahl  
114-115 Modul-Schrankwagen RGAE - Aluminium-Edelstahl  
116 Modul-Schrankwagen RGA - Aluminium  
117 geschlossene Modul-Schrankwagen RGAE - Edelstahl  
118 Schrankwagen RGEE - Edelstahl  
119 Modulkommissionierwagen



Tipp! Klicken Sie auf die Überschrift um zum gewünschten Kapitel zu gelangen.

# INHALT

## 06 STERILGUTLOGISTIK

- 121-122 Sterilguttransportwagen
- 123 Zubehör für Sterilguttransportwagen
- 124-129 Shuttle Systeme - Wagen-in-Wagen Konzept
- 130-133 Referenzen

## 07 OP-AUSSTATTUNG

- 136 Sterilgutkörbe, Korbtrrolley
- 137-140 Hakenwagen, Wandhakenschienen, Zubehör
  - 141 Packtische
  - 142 Sterilgut-Lagerung
- 143 Papierständer, OP-Abwurfeimer, Containerwagen
- 144-145 Instrumenten- und Gerätetische, Zubehör
- 146 OP-Auftritte
- 147 OP-Wäschesammler

## 08 ENTSORGUNG

### ABFALLSAMMLUNG 08.1

- 150-156 Abfallsammler
- 157-159 Abfallbehälter, Sicherheitsbehälter

### WERTSTOFFSORTIERUNG 08.2

- 161-165 Geschlossene Wertstoffsammler und Zubehör
- 166 Fahrgestell haliroll®
- 167-169 Wertstoffsammler
- 170 Kunststoffkästen, Zubehör
- 171 Kompakt-Wertstoffsammler haliwert, weiteres Zubehör Wertstoffsortierung

## 09 MODULVERSORGUNG

### MODULE 09.1

- 174-175 Das Konzept
- 176 Soft- und Hardware zur modularen Versorgung
- 177-178 Hammerlit Modul-Trägersysteme/Trägerwände
- 179 Aufnahmerahmen für Rasterschienen
- 181-184 Module und Modulkörbe
- 185 Katheter- und Hängeregisterlagerung
- 186 Etiketten/Zubehör

### SCHRANKSYSTEM haliONE plus+ 09.2

- 188-192 Schranksystem haliONE plus+ Topline
- 193-200 Schrankausführungen
- 201 Arbeitsplatten
- 202 Spülen, Betäubungsmitteltresore
- 203 Kühlschränke

## 10 REGAL- UND LAGERSYSTEME

- 205-206 Regalsystem Classic
- 207 Regalsystem SUPER
- 208-209 SUPER INTERMETRO, SUPER NN, SUPER SEAL, SUPER EDELSTAHL
- 210 Regalwagen, Mehrzweckwagen
- 211 Sortierregalwagen
- 212 Kombi-Sortierregalwagen, Kittelständer
- 213-215 Zubehör für Regalsystem SUPER
- 216-218 Kühlraum-Regalsysteme MAX Q, MAX IQ, MAX I
- 219 Zubehör für MAX Q, MAX IQ, MAX I
- 220 Standard-Regalsystem
- 221-222 Top Schieberegalanlage

## INNOVATION HAT TRADITION

Mit der Erfindung des Wickelsacks® setzte Hammerlit 1961 einen neuen Hygienestandard für den Wäschetransport in Kliniken. Heute geben zehn Produktplattformen der Branche Impulse. Ein unabhängiges, inhabergeführtes Unternehmen ist Hammerlit geblieben: mit rund 100 Mitarbeitern und einem Jahresumsatz von mehr als 20 Mio. Euro.



## FÜR DIE ARBEIT GEMACHT

Seit mehr als 60 Jahren folgen wir in unserem Firmensitz im ostfriesischen Leer einem ebenso einfachen wie anspruchsvollen Erfolgsrezept: „Qualität schafft Vertrauen.“

Vom Wäschetransportsack bis zur mobilen WLAN-Workstation haben unsere Produkte daher eines gemeinsam: Absolut funktionssicher erfüllen sie exakt das, was der Arbeitsprozess ihnen abverlangt – und zwar ein ganzes Berufsleben lang (und oft darüber hinaus).

Alle Hammerlit Produkte sind für den Arbeitsalltag gemacht und daher so robust, dass sie selbst Fehlbedienungen verkraften: Langlebige Funktionstüchtigkeit, die sich für die Anwender auszahlt.



### HAMMERLIT GMBH

Sägemühlenstraße 49  
26789 Leer  
Deutschland  
Tel 0491 92 900  
Fax 0491 92 90 100  
info@hammerlit.de  
www.hammerlit.de

### HAMMERLIT AUSTRIA GMBH

I.-Z. Straße 2, Obj. M7  
2355 Wiener Neudorf  
Österreich  
Tel +43 2236 65 888  
Fax +43 2236 65 878  
info@hammerlit-austria.at  
www.hammerlit-austria.at

### EINFACH UND SICHER BESTELLEN:



T 0491 92 900



info@hammerlit.de



T +43 2236 65 888



info@hammerlit-austria.at



## NACHHALTIG GUTE ARBEIT

Als modernes, innovationsstarkes Unternehmen sehen wir uns dem Grundsatz der Nachhaltigkeit verpflichtet. Wir achten darauf bei der Produktion sowie in dem Betrieb unserer Gebäude. Der zur Unternehmensgruppe gehörige Solarpark produziert jährlich mehr emissionsfreien Strom als wir selbst und unsere Zulieferer verbrauchen.

Da wir in jeder Hinsicht auf „Gute Arbeit“ setzen, stellen wir unseren Mitarbeitern die dafür erforderlichen ergonomischen Arbeitsplätze zur Verfügung. Fit halten sich unsere Leute dann im nahen physiotherapeutisch betreuten Fitness-Centrum. Wir legen Wert auf engagierte, einsatzfreudige Mitarbeiter/innen und sind damit sehr erfolgreich: 25-jährige Dienstjubiläen sind bei uns fast die Regel, bei Hammerlit arbeitet man gern.



„Die Hammerlit-Maxime lautet:  
Qualität schafft Vertrauen!“

Dr.-Ing. Markus Connemann, Geschäftsführer

## SELBST ERDACHT, SELBST GEMACHT

Die eigene Produktentwicklung ermöglicht es uns, exakt auf den Kundenbedarf hin zu konstruieren. Am 3D-Drucker entsteht zunächst ein Prototyp, der erst in Serie geht, wenn er funktionell und wirtschaftlich die Anwender mit perfekter Zweckdienlichkeit und höchstem Nutzen überzeugt. In unseren zwei Produktionshallen, der Rohr- und Blechfertigung, werden im vorgelagerten Prozess die Produkte gefertigt, welche im Anschluss in der Endmontage den letzten Schliff erhalten. Zur Fertigung der Produkte wird stets in moderne Maschinen, wie z.B. ein Rohrlaser, investiert.

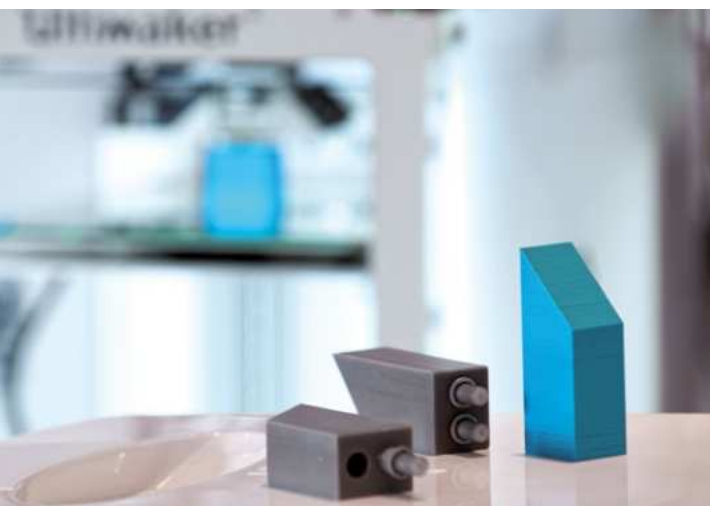
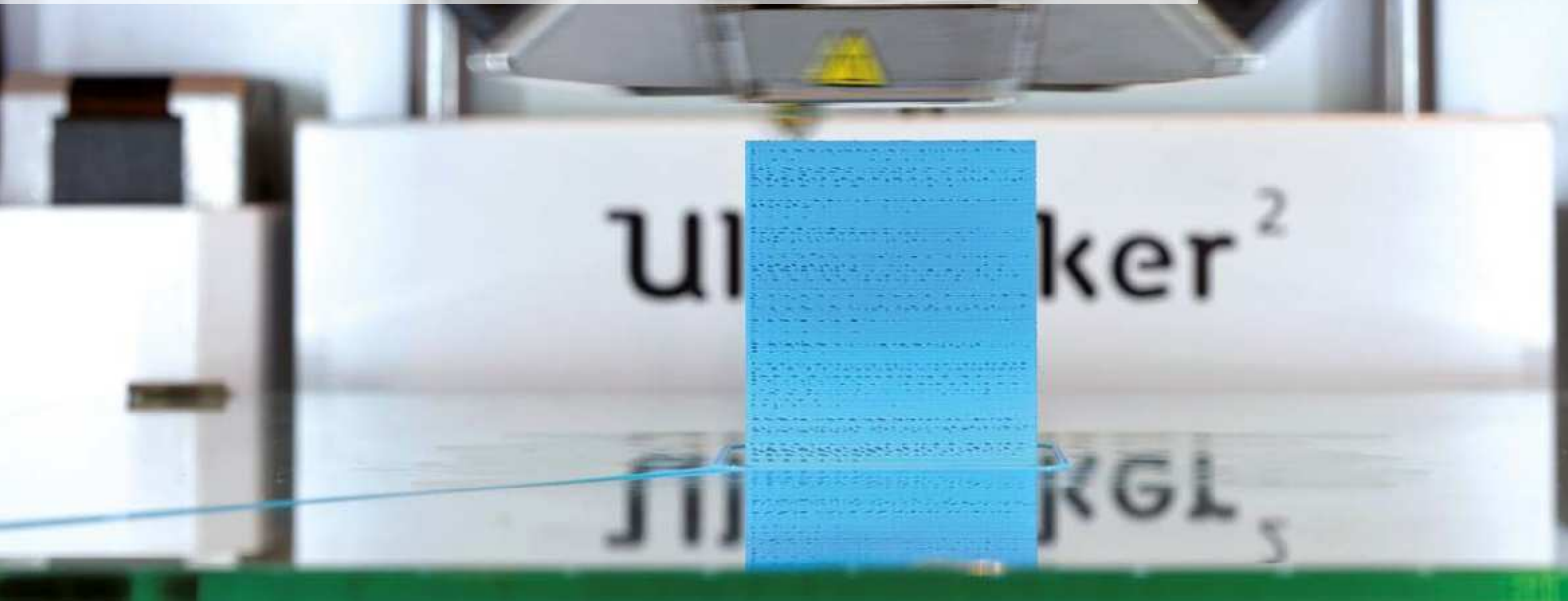

## DIE ARBEIT ERLEICHTERN

Es ist der laufende Austausch mit den Anwendern, der es uns ermöglicht, unsere Produkte passgenau auf die verschiedenen Arbeitsabläufe, vor allem in Kliniken und Heimen, zuzuschneiden.

Deshalb erfüllen die Produkte so zweckmäßig und arbeitseffizient all ihre Funktionen: egal ob in hygienischer, technischer oder ergonomischer Hinsicht. Dabei sind sie stets ganz einfach und meist intuitiv zu bedienen – und das dank der hochwertigen, sorgfältig verarbeiteten Materialien eben auch noch nach jahrzehntelangem täglichen Einsatz. Um das zu gewährleisten, testen wir auf unserem Versuchsstand auch schon mal, wie sauber ein Tretmechanismus nach einer Million Hüben funktioniert. Resultat: Hammerlit-Qualität kann man buchstäblich mit Füßen treten – und gerade darum wird sie so hoch wertgeschätzt.





*„Mit der Endmontage  
behalten wir  
die letzte Qualitätskontrolle  
selbst in der Hand.“*

## DEM KUNDEN GEBEN, WAS DEM KUNDEN HILFT

Auf unseren zehn Produktfeldern beanspruchen wir Qualitätsführerschaft und sehen uns zugleich als Innovationsschrittmacher bei der optimalen Konfiguration unserer „praktischen Helfer“: für die Arbeitsabläufe wie sie sind – und wie sie sich weiter entwickeln werden.

Das geschieht im ständigen Dialog mit unseren Kunden und das heißt zugleich, dass Kunden ihre spezifischen Wünsche bei uns platzieren können. Neben den auf den folgenden Katalogseiten präsentierten Ausführungen, konfigurieren wir auch Sonderbauten ganz nach Kundenwunsch. Das ist Teil unseres Grundsatzes, Kunden maßgeschneiderte, bedarfsgerechte Lösungen zu liefern.

Die eigene Entwicklungsabteilung und die enge Zusammenarbeit mit Zulieferern aus der Region ermöglichen dabei kurze Innovationszyklen. Weil wir auch die Endmontage selbst vornehmen, kommen ein hohes Maß an Fertigungsflexibilität und Qualitätssicherheit hinzu.

## ZUKUNFTSFÄHIG

Schon heute gerüstet für die Anforderungen von morgen: Die 2015 in Betrieb genommene 4.600 m<sup>2</sup> große Logistikhalle mit Hochregallager und 6 Lkw-Ports kommt dem Kundenwunsch nach immer kürzeren Lieferzeiten entgegen und ist zugleich eine Investition in nachhaltiges Wachstum.

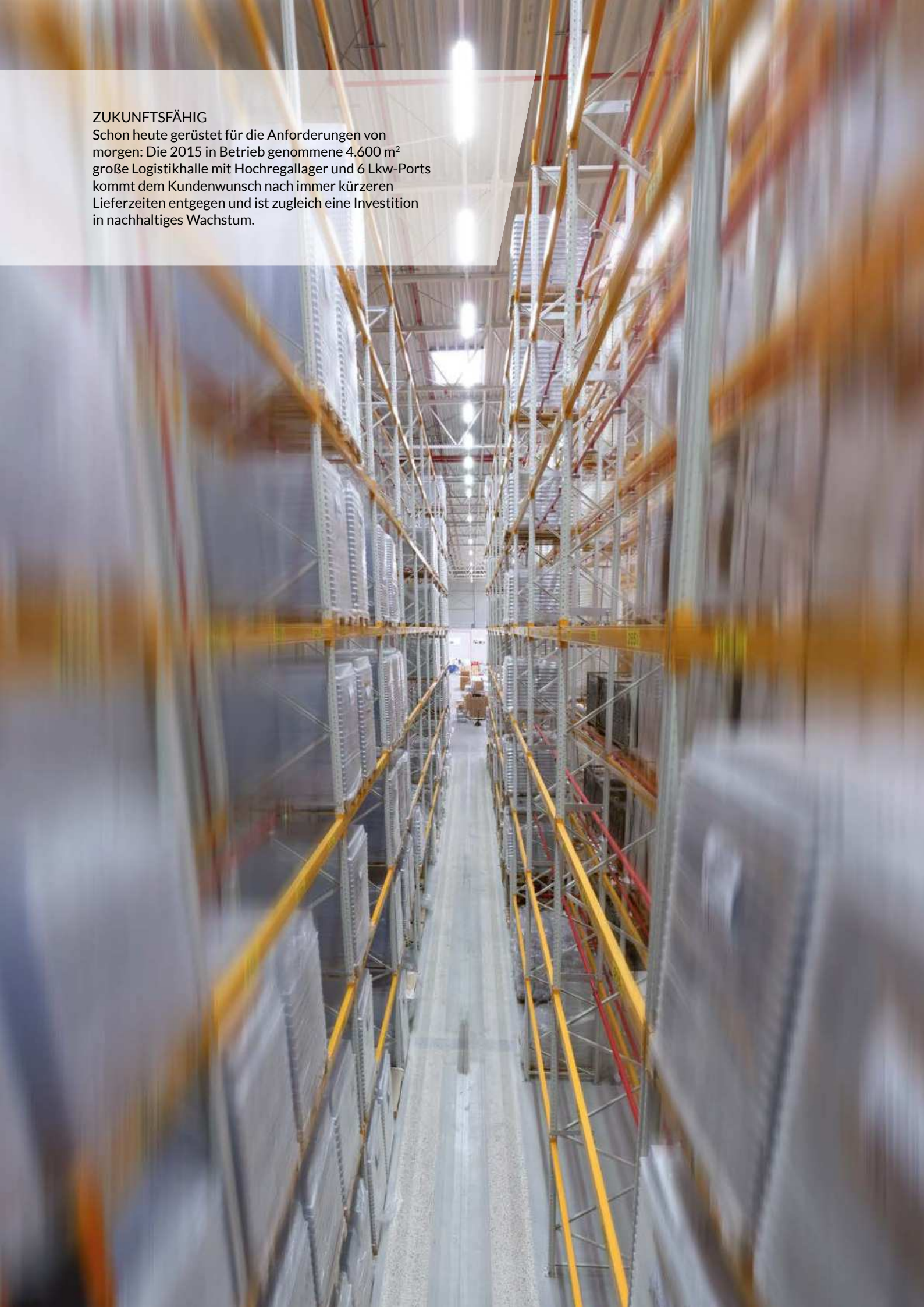



## WIR HABEN EINIGES AUF LAGER UND SIND RICHTIG FIX

„Doppelt hilft, wer schnell hilft“. Wir wissen das und sichern daher zügige Belieferung und hohe Bestandssicherheit zu. In unserer neuen Logistikhalle mit Scanner-geführtem Hochregallager geht alles schnell und effizient. So können wir vom Verladen bis zur Anlieferung dank sorgfältig ausgewählter Logistikpartner einen zügigen, reibungslosen Ablauf jeder Sendung zusichern. Kurze Lieferzeiten von Lagerware sind für uns selbstverständlich. Der firmeneigene Fuhrpark ist komplett mit GPS ausgestattet, sodass Lieferungen jederzeit verlässlich nachverfolgt werden können.

Geschwindigkeit ist eben keine Hexerei, sondern moderne Logistik.

„Leistungsstarke Logistik kommt gut an.“

connetec GmbH

## TÜCHTIGE IT-TOCHTER AN UNSERER SEITE

Zu unserer Unternehmensgruppe gehört das IT-Systemhaus connetec GmbH. Die IT-Experten entwickeln für kleine und mittelständische Unternehmen hochfunktionale Lösungen und sichern diese mit erstklassigem Service verlässlich ab. Sie sitzen mit uns in Leer quasi unter einem Dach.

Solch kurze Wege sind sehr zweckmäßig, wenn wir beispielsweise für unsere Produkte aus dem Bereich „Mobile Visite mit AiO-Panel-PC“ auf spezielle technische Expertise zurückgreifen oder IT-Support hinzuziehen möchten.

connetec GmbH

Sägemühlenstraße 45

D - 26789 Leer

Tel 0491 927 65 50

info@connetec.de

www.connetec.de

**connetec**  
**IT SOLUTIONS GMBH**

connesteel GmbH

## FÜR MODERNSTE STAHLROHR- & BLECHFERTIGUNG BESTENS GERÜSTET

Insbesondere für unsere Wäsche- und Abfallsammler sowie für unser Schrankwagensortiment ist eine exzellente Fertigungsqualität der Stahlkonstruktion unerlässlich. Sie ist maßgeblich für die robuste Langlebigkeit und Strapazierfähigkeit verantwortlich.

Mit der connesteel GmbH haben wir deshalb auf unserem Betriebsgelände ein Schwesterunternehmen angesiedelt, das unseren Eigenbedarf den hohen Anforderungen entsprechend an Ort und Stelle deckt.

Rund 60 MitarbeiterInnen fertigen in zwei Produktionshallen präzise nach unseren Vorgaben.

Dabei können sie auf einen hochmodernen Maschinenpark zurückgreifen: u. a. mit Rohrbiege-/  
als auch Blechlaserschneidemaschine.

So können wir Produktionsflexibilität bei gleichbleibend hoher Qualitätssicherheit gewährleisten.

connesteel GmbH

Sägemühlenstraße 49

D - 26789 Leer

Tel 0491 990 90 90

info@connesteel.de

**connesteel**  
GmbH



# PATIENTENVERSORGUNG

01



## **P-SERIE 01.1 / PFLEGEWAGEN**

5 SCHRITTE ZU IHREM WUNSCHWAGEN **15-18**

AUSGEWÄHLTE FUNKTIONSWAGEN (BEISPIELE) **19-32**

ZUBEHÖR FÜR P-SERIE **33-39**

## **EDELSTAHL-PFLEGEWAGEN PME-SERIE 01.2 / PFLEGEMODULWAGEN**

PFLEGEMODULWAGEN PME6411 **40-41**

PFLEGEMODULWAGEN/NOTFALLWAGEN PME6411 **42**

EDELSTAHL-PFLEGEWAGEN PME6412, 3411, 4412, 4422, 6422 **43-48**

ANBAUTEILE UND ZUBEHÖR FÜR DIE EDELSTAHL-PFLEGEWAGEN PME-SERIE **49-50**

## **LIFELINE-SERIE 01.3 / NOTFALLWAGEN**

LIFELINE NOTFALLWAGEN **51-53**

## P-SERIE 01.1

„Die P-Serie ist das Ergebnis  
jahrelanger Entwicklung!“



+ ABS-Kanten, PU-verleimt



+ Ergonomische Tür- und Schubladengriffe



+ Vielfältiges Zubehör



+ Ergonomischer Schiebegriff



+ Fahrgestell mit Wandabweiser



+ 4 Lenkrollen, davon 2 mit Doppelstopp

### // HYGIENE

- + Glatte Flächen
- + ABS-Kanten, PU-verleimt
- + Formschlüssige Türscharniere
- + Modul-Trägerwand mit Silikonprofil abgedichtet

### // STABILITÄT

- + Korpus verleimt und gedübelt
- + Vollkunststoff-Fahrgestell mit umlaufendem Abweiser

### // FLEXIBILITÄT

- + rückseitige Normschiene für weiteres Zubehör nachträglich montierbar

### // ERGONOMIE

- + Schubladen mit Vollauszug, Selbsteinzug und Soft-close Dämpfung
- + Breiter Schiebebügel, Edelstahl, Ø 25 mm
- + Keine Fehlbedienung von Schlössern durch Vermeidung von Riegeln
- + Türen bis 270° schwenkbar
- + Ergonomischer BogengriffPlus

### // MOBILITÄT

- + Qualitätsrollen mit Kugellagern
- + 4 Lenkrollen, davon 2 mit Doppelstopp
- + Rad-Ø 125 mm
- + Thermoplastische Gummibereifung
- + Rollengehäuse Polyamid

## PFLEGE- UND ORGANISATIONSWAGEN: P-SERIE

### IN 5 SCHRITTEN ZU IHREM WUNSCHWAGEN

#### 1 WÄHLEN SIE IHRE KORPUSVARIANTE

##### Proline

Korpus und Fronten aus melaminbeschichteter Platte mit 2 mm Kunststoff-Kantenumleimer (Standard-Korpus), PU-verleimt.

##### Mixline

Arbeitsflächen in Topline-Qualität. Übriger Korpus und Fronten in Proline-Ausführung.

##### Topline

Korpus und Fronten aus schichtverleimter Platte mit beidseitiger Laminatbeschichtung (HPL). 2 mm Kunststoff-Kantenumleimer, PU-verleimt. Bis zu 28% Gewichtsvorteil gegenüber dem Standard-Korpus, sowie bessere Widerstandsfähigkeit ggü. wasserbasierten Reinigungsmitteln und eine noch längere Garantie gegen Aufquellen.

#### 2 WÄHLEN SIE DIE P-SERIE ANHAND IHRER GEWÜNSCHTEN ABMESSUNGEN



#### Geräte-Abmessungen

P-SERIE	BREITE mm	TIEFE mm
P5*	485/585**	584/619***
P1	574	564/619***
P2	680	634/669***
P3	961	634/669***
P8*	821	584/619***
P9*	785	584/619***
PA*	1021	784/819***
PE****	567/667**	734/769***
PF****	985	734/769***
PG****	522/622**	734/769***
PH****	895	734/769***

\* Gerät für ISO-Module geeignet

\*\* Gerät mit abklappbarer Arbeitsplatte

\*\*\* Gerät mit Hängeregister oder mehreren Schubladen

\*\*\*\* Für Euronorm- bzw. Gastronorm Tablett geeignet

#### Korpus-Abmessungen

P-SERIE	AUSSEN/INNEN BREITE mm	AUSSEN/INNEN TIEFE mm
P5	355/317	498/460
P1	444/406	448/410
P2	550/512	548/510
P3	831/793	548/510
P8	691/653	498/460
P9	655/617	498/460
PA	891/853	698/660
PE	437/399	648/610
PF	855/817	648/610
PG	392/354	648/610
PH	765/727	648/610

„Beispiele verschiedener Wagen  
finden Sie ab Seite 19!“



Unsere Holzprodukte  
sind nach  
FSC zertifiziert.

! Korpushöhen von 5 HE (540 mm) bis 16 HE (1244 mm) in 0,5 HE-Schritten (32 mm-Schritten) wählbar!

## PFLEGE- UND ORGANISATIONSWAGEN: P-SERIE

3 WÄHLEN SIE IHRE INDIVIDUELLE SCHRANKAUFTeilUNG – TYPISCHE BEISPIELE FÜR FUNKTIONSBEREICHE

### ALLE AUSFÜHRUNGEN BEISPIELHAFT



**1**  
**Abmessung**  
574 x 619 x 1116 mm (B x T x H)  
**Schranksaufteilung**  
1 Schublade, Höhe 128 mm  
2 Hängeregister, Höhe je 384 mm



**2**  
**Abmessung**  
574 x 619 x 1084 mm (B x T x H)  
**Schranksaufteilung**  
1 Schublade, Höhe 96 mm  
4 Schubladen, Höhe je 192 mm



**3**  
**Abmessung**  
574 x 564 x 1116 mm (B x T x H)  
**Schranksaufteilung**  
1 Schublade, Höhe 128 mm  
1 Schrankteil, Höhe 768 mm



**4**  
**Abmessung**  
680 x 669 x 956 mm (B x T x H)  
**Schranksaufteilung**  
1 Schublade, Höhe 96 mm  
2 Schubladen, Höhe je 160 mm  
2 Schubladen, Höhe je 192 mm  
1 Schublade, Höhe 288 mm



**5**  
**Abmessung**  
680 x 634 x 1116 mm (B x T x H)  
**Schranksaufteilung**  
1 Schublade, Höhe 128 mm  
1 Schublade, Höhe 192 mm  
Schranksaufteilung mit 2 Flügeltüren



**6**  
**Abmessung**  
821 x 619 x 1116 mm (B x T x H)  
**Schranksaufteilung**  
1 Schrankteil, Höhe ca. 896 mm  
3 Schubladen, Höhe je ca. 128 mm  
2 Schubladen, Höhe je ca. 256 mm



**7**  
**Abmessung**  
961 x 669 x 924 mm (B x T x H)  
**Schranksaufteilung**  
2 Schubladen, Höhe je ca. 128 mm  
6 Schubladen, Höhe je ca. 192 mm



**8**  
**Abmessung**  
961 x 669 x 924 mm (B x T x H)  
**Schranksaufteilung**  
jeweils 4 Schubladen, Höhe je ca. 128 mm  
2 Schubladen, Höhe je ca. 192 mm



**9**  
**Abmessung**  
961 x 669 x 988 mm (B x T x H)  
**Schranksaufteilung**  
1 Schublade, Höhe ca. 192 mm  
3 Schubladen rechts, Höhe je ca. 192 mm  
1 Schublade links, Höhe ca. 384 mm  
1 Schublade links, Höhe ca. 192 mm



## PFLEGE- UND ORGANISATIONSWAGEN: P-SERIE

### 4 WÄHLEN SIE WEITERE AUSSTATTUNGSOPTIONEN – TYPISCHE BEISPIELE

#### Edelstahlschiebebügel



#### Verlängerter Schiebebügel



(nach oben verlängert)

„Sprechen Sie uns an.  
Wir beraten Sie gerne!“

SERIE	BESTELLZEICHEN NORMALER EDELSTAHLSCHIEBEBÜGEL	BESTELLZEICHEN VERLÄNGERTER EDELSTAHLSCHIEBEBÜGEL
P5	PXSB589	PXSBV589
P1	PXSB167	PXSBV167
P2	PXSB23N	PXSBV23N
P3	PXSB23N	PXSBV23N
P8	PXSB589	PXSBV589
P9	PXSB589	PXSBV589
PA	PXSBA	PXSBVA
PE	PXSBVEFGH	PXSBVEFGH
PF	PXSBVEFGH	PXSBVEFGH
PG	PXSBVEFGH	PXSBVEFGH
PH	PXSBVEFGH	PXSBVEFGH

#### Bogengriffe und Schloss



BogengriffPlus (obere Schublade),  
BogengriffPlus mit Schloss (untere Schublade)

#### Zentralverriegelung



Zentralverriegelung mit Auszugsicherung

#### Abklappbare Arbeitsplatte



Vergrößerung der Arbeitsfläche

### // BOGENGRIFFFPLUS IN EDELSTAHOPTIK

GRIFF192-  
162EF

Bogengriff  
Edelstahlfinish

! Zubehöre finden Sie auf den Seiten 33-39!

## PFLEGE- UND ORGANISATIONSWAGEN: P-SERIE

### 5 WÄHLEN SIE IHRE DEKORE FÜR KORPUS, FRONTEN UND KANTENUMLEIMER

	Frontweiß C01		Mint C19		Terracotta Rot C37
	Eierschale C02		Jade C20		Cappuccino C38
	Vanille C03		Bambus C21		Havanna C39
	Beige C04		Aquamarine C22		Braun C40
	Sand C05		Türkis C23		Hellgrau C41
	Samtgelb C06		Himmelblau C24		Metallic Silber C42
	Sunshine C07		Ocean Blue C25		Achatgrau C43
	Gelb C08		Indigo C26		Anthracite C44
	Senfgelb C09		Atollblau C27		Birke C45
	Dijongelb C10		Taubenblau C28		Wildbirne C46
	Jaffaorange C11		Meerblau C29		Ahorn natur C47
	Orange C12		Navy Blue C30		Ahorn Sund C48
	Chilli Red C13		Limette C31		Buche hell C49
	Korallrot C14		Limone C32		Buche C50
	Lipstick C15		Apfelgrün C33		Eiche Riviera C51
	Aubergine C16		Smaragd C34		Eiche Artisan Natur C52
	Verbena C17		Vetro C35		Akazie Tabak C53
	Myosotis C18		Pistachio Green C36		Eiche Chamonix C54

 Farbabweichungen drucktechnisch möglich!



K42 - MODELL 1

## PFLEGE- UND ORGAWAGEN

Außenabmessung 585 x 584 x 1116\* mm

- 1 Schrankteil, Höhe 896 mm (14 HE) mit einer Flügeltür, ausgestattet mit Hammerlit-Trägerwänden zur Aufnahme von ISO-Modulen 300 x 400 mm oder Fachböden 300 x 400 mm **FB1204000300**
- seitlich abklappbare Arbeitsplatte
- Dekore Hellgrau, Korallrot, Metallic Silber

// ABGEBILDETES ZUBEHÖR (optional)

- + Einfache Normschiene **PX5 FS1-LOW**
- + Desinfektionsmittelspender **HM 1P**, Tropfwanne **HM 1 WANNE**
- + Halterung für 3 Handschuhspenderkartons **HSP W3W250-T**
- + Module

## PFLEGE- UND ORGAWAGEN KLEIN

Außenabmessung 585 x 584 x 1116\* mm

- 1 Schrankteil, Höhe 896 mm (14 HE) mit einer Flügeltür, ausgestattet mit Hammerlit-Trägerwänden zur Aufnahme von ISO-Modulen 300 x 400 mm oder Fachböden 300 x 400 mm **FB1204000300**
- seitlich abklappbare Arbeitsplatte in Sonderhöhe
- Dekore Mint, Metallic Silber

// ABGEBILDETES ZUBEHÖR (optional)

- + Edelstahl-Top, aufgekantet **PX E5 A**
- + ABS-Top auf abklappbarer Arbeitsplatte **TOP ABS 407455AP**
- + Desinfektionsmittelspender inkl. Halterung **POWZ HM1HR-3**
- + Tropfwanne **HM 1 WANNE**
- + Module



K42 - MODELL 2

## MEDIKAMENTENWAGEN

Außenabmessung 585 x 579 x 1114\* mm

- 1 Schrankteil, Höhe 896 mm (14 HE) mit einer Flügeltür
- innen ausgestattet mit Hammerlit-Trägerwänden zur Aufnahme von ISO-Modulen 300 x 400 mm oder Fachböden 300 x 400 mm **FB1204000300**
- seitlich abklappbare Arbeitsplatte
- Dekore Hellgrau, Limone, Metallic Silber

// ABGEBILDETES ZUBEHÖR (optional)

- + ABS-Top, flach **PX ABS5**
- + ABS-Top auf abklappbarer Arbeitsplatte **TOP ABS407455AP**
- + Abfallsammler 9 Liter **PX TS9**
- + Normschiene **PX5 FS1-LOW**
- + Halterung für Handschuhspenderkartons **HSP N3W250-E**
- + Normschienerverlängerung **PX FSV120-L**
- + Desinfektionsmittelspender **HM 1P**, Tropfwanne **HM 1 WANNE**
- + Module



K42 - MODELL 3

Alle Abmessungen (B x T x H) \*Arbeitshöhe



K42 - MODELL 4

## PFLEGEWAGEN

**Außenabmessung 574 x 564 x 1116\* mm**

- 1 Schublade, Höhe 128 mm (2 HE)  
Innenmaß: 348 x 381 x 95 mm (B x T x H)
- 1 Schrankteil, Höhe 768 mm (12 HE)  
mit Flügeltür und 2 höhenverstellbaren Einlegeböden
- **Dekore** Aubergine, Metallic Silber

// **ABGEBILDETES ZUBEHÖR** (optional)

- + ABS-Top, aufgekantet **PX ABS1**
- + Einfache Normschiene **PX1 FS1-LOW**
- + Halterung für 3 Handschuhspenderkartons **HSP N3W250-T**

## FUNKTIONSWAGEN

**Außenabmessung 574 x 619 x 1084\* mm**

- 1 Schublade, Höhe 96 mm (1,5 HE), abschließbar  
Innenmaß: 348 x 381 x 63 mm
- 2 Schubladen, Höhe je 192 mm (3 HE)  
Innenmaß: 348 x 381 x 159 mm
- 2 Schubladen, Höhe je 192 mm (3 HE)  
Innenmaß: 348 x 381 x 159 mm
- Zentralverriegelung für die unteren 4 Schubladen
- **Dekore** Hellgrau, Korallrot, Smaragd, Atollblau, Metallic Silber

// **ABGEBILDETES ZUBEHÖR** (optional)

- + ABS-Top, aufgekantet **PX ABS1**
- + Halterung für 3 Handschuhspenderkartons **HSP W3W250-T**



K42 - MODELL 5

## BLUTENTNAHMEWAGEN

**Außenabmessung 574 x 619 x 796\* mm**

- 3 Schubladen, Höhe je ca. 128 mm (2 HE)  
Innenmaß: 348 x 381 x 95 mm
- 1 Schublade, Höhe ca. 192 mm (3 HE)  
Innenmaß: 348 x 381 x 159 mm
- **Dekore** Hellgrau, Mint, Metallic Silber

// **ABGEBILDETES ZUBEHÖR** (optional)

- + ABS-Top, aufgekantet **PX ABS1**
- + Normschiene **PX1 FS1-LOW**
- + Desinfektionsmittelspender **HM 1P**
- + Tropfwanne **HM 1 WANNE**
- + Halterung für 3 Handschuhspenderkartons **HSP N3W250-T**



K42 - MODELL 6

Alle Abmessungen (B x T x H) \*Arbeitshöhe



K42 - MODELL 7

## DOKUMENTATIONSWAGEN

Außenabmessung 574 x 619 x 1116\* mm

- 1 Schublade, Höhe 128 mm (2 HE)  
mit Vollauszug, Selbsteinzug und Soft-Close Dämpfung  
Innenmaß: 348 x 381 x 95 mm
- 2 Hängeregister, Höhe je 384 mm (6 HE)  
mit Vollauszug, Selbsteinzug und Soft-Close Dämpfung,  
effektive Aufnahmekapazität jeweils 380 mm
- Zentralverriegelung und Auszugssicherung für beide  
Hängeregister (linke Seite)
- seitlich abklappbare Arbeitsplatte
- Dekore Vanille, Metallic Silber

// ABGEBILDETES ZUBEHÖR (optional)

- + ABS-Top, flach PX ABS1AP
- + ABS-Top auf abklappbarer Arbeitsplatte TOP ABS 407455AP
- + Desinfektionsmittelspender inkl. Halterung POWZ HM1-HR3
- + Tropfwanne HM 1 WANNE
- + Haltehaken für Planetten EWZ PLANH2

## PFLEGEWAGEN

Außenabmessung 574 x 529 x 1114\* mm

- 1 Schublade, 128 mm (2 HE)
- 1 Schublade, 192 mm (3 HE)
- 1 Schrankteil mit einer Flügeltür, abschließbar,  
572 mm (9 HE) und einem Fachboden
- seitlich abklappbare Arbeitsplatte
- Dekore Samtgelb, Metallic Silber

// ABGEBILDETES ZUBEHÖR (optional)

- + ABS-Top, flach PX ABS1AP
- + ABS-Top auf abklappbarer Arbeitsplatte TOP ABS 407455AP
- + Koppeleinheit PXZ K17
- + Normschiene PX1 FS1-LOW
- + Desinfektionsmittelspender HM 1P
- + Halterung für 3 Handschuhsponderkartons  
HSP N3W250-E



K42 - MODELL 8



K42 - MODELL 9

## SCHREIBPULT, FAHRBAR

Außenabmessung 574 x 529 x 1114\* mm

- 1 Schublade, Höhe 128 mm (2 HE)
- 1 Schrankteil mit Flügeltür, 764 mm (12 HE)  
und 2 Fachböden
- Dekore Hellgrau, Myositis, Metallic Silber

// ABGEBILDETES ZUBEHÖR (optional)

ohne Zubehör

Alle Abmessungen (B x T x H) \*Arbeitshöhe



K42 - MODELL 10

## NARKOSEWAGEN

**Außenabmessung 680 x 669 x 956\* mm**

- 1 Schublade (1,5 HE), abschließbar, mit fest eingebauten Utensilien-Einsatz
- 1 Mitteltrennwand (5,5 HE)
- **Linke und rechte Seite, jeweils**
  - 1 Schublade (2,5 HE), Innenmaß: 188 x 481 x 127 mm
  - 1 Schublade (3 HE), Innenmaß: 188 x 481 x 159 mm
  - 1 Schublade (4,5 HE), volle Gerätebreite  
Innenmaß: 454 x 481 x 255 mm
- **Dekore** Samtgelb, Metallic Silber

// **ABGEBILDETES ZUBEHÖR** (optional)

- + ABS Top, aufgekantet **PX ABS2**
- + Einfache Normschiene **PX2 FS1-LOW**
- + Klappboxenkombination **PXZ 5SH+3SH**
- + Desinfektionsmittelspender inkl. Halterung **POWZ HM1-HR3**
- + Tropfwanne **HM 1 WANNE**
- + Halterung für 3 Handschuhspenderkartons **HSP N3S250-T**

## NOTFALLWAGEN

**Außenabmessung 680 x 669 x 924\* mm**

- 2 Schubladen (2 HE), Innenmaß: 454 x 481 x 95 mm
- 1 Schublade (3 HE), Innenmaß: 454 x 481 x 159 mm
- 1 Schublade (4 HE), Innenmaß: 454 x 481 x 223 mm
- **Dekore** Hellgrau, Korallrot, Metallic Silber

// **ABGEBILDETES ZUBEHÖR** (optional)

- + ABS Top, aufgekantet **PX ABS2**
- + Zentralverriegelung für Schubladen, plombierbar **PXZV 110L**
- + Defhalterung mit Gurt **PXZ DEFI-L**
- + Infusionsflaschenhalterung **POWZ IH2E**
- + Haltehaken **EWZ PLANH2**
- + Sauerstoffflaschen-Halterung (Flaschenmaße erforderlich)
- + Reanimationsbrett **PZ-LEC323H-F** (rückseitig)



K42 - MODELL 11

## VERBANDWAGEN

**Außenabmessung 680 x 634 x 1116\* mm**

- 1 Schublade (2 HE), Innenmaß: 454 x 481 x 95 mm
- 1 Schublade (3 HE), Innenmaß: 454 x 481 x 160 mm
- Schrankteil mit 2 Flügeltüren (9 HE) und einem mittigen Fachboden
- seitlich abklappbare Arbeitsplatte
- **Dekore** Myosotis, Metallic Silber

// **ABGEBILDETES ZUBEHÖR** (optional)

- + ABS Top, aufgekantet **PX ABS2**
- + ABS Top auf abklappbarer Arbeitsplatte **TOP ABS 407455AP**
- + Einfache Normschiene **PX2 FS1-LOW**
- + Desinfektionsmittelspender **HM 1P** + Tropfwanne **HM 1 WANNE**
- + Halterung für 3 Handschuhspenderkartons **HSP N3S250-T**
- + Abfallbehälter 14 l zur Kniebetätigung montiert **PX TS14**



K42 - MODELL 12

Alle Abmessungen (B x T x H) \*Arbeitshöhe



K42 - MODELL 13

## VERBANDWAGEN

**Außenabmessung 680 x 669 x 988\* mm**

- 2 Schubladen, Höhe je 160 mm (2,5 HE)  
Innenmaß: 454 x 481 x 127 mm (B x T x H)
- 1 Schublade, Höhe 192 mm (3 HE)  
Innenmaß: 454 x 481 x 159 mm (B x T x H)
- 1 Schublade, Höhe 256 mm (4 HE)  
Innenmaß: 454 x 481 x 223 mm (B x T x H)
- seitlich abklappbare Arbeitsplatte
- **Dekore** Hellgrau, Chilli Red, Silber Metallic

// **ABGEBILDETES ZUBEHÖR** (optional)

- + ABS Top, aufgekantet **PX ABS2**
- + ABS-Top auf abklappbarer Arbeitsplatte **TOP ABS 407455AP**
- + Normschiene **PX2 FS1-LOW**
- + Desinfektionsmittelspender **HM 1P + Tropfwanne HM 1 WANNE**
- + Halterung für 3 Handschuhspenderkartons **HSP N3S250-T**
- + Lichtgrauer Abfallbehälter 9 l mit Deckel und Halterung **EWZ A97DL**

## NARKOSEWAGEN

**Außenabmessung 680 x 669 x 988\* mm**

- 1 Schublade, Höhe 96 mm (1,5 HE) (fest eingebauter Utensilieneinsatz)
- 1 Schublade, Höhe 96 mm (1,5 HE)
- 1 Mitteltrennwand (9 HE)
- **Linke und rechte Seite unten, jeweils**  
1 Schublade, Höhe 128 mm (2 HE), Innenmaß: 188 x 481 x 95 mm  
2 Schubladen, Höhe je 160 mm (2,5 HE), Innenmaß: 188 x 481 x 127 mm  
1 Schublade, Höhe je 128 mm (2 HE), Innenmaß: 188 x 481 x 95 mm
- **Dekore** Hellgrau, Metallic Silber, Türkis

// **ABGEBILDETES ZUBEHÖR** (optional)

- + ABS Top, aufgekantet **PX ABS2**
- + Einfache Normschiene **PX2 FS1-HIGH**
- + Klappboxenkombination **PXZ 4SH+3SH**
- + Desinfektionsmittelspender inkl. Halterung **POWZ HM1HR-3**
- + Tropfwanne **HM 1 WANNE**
- + Normschienerverlängerung **PX FSV90-200-R** (Nutzung stirnseitig)
- + Halterung für 3 Handschuhspenderkartons **HSP N3W250-T**



K42 - MODELL 14



K42 - MODELL 15

## PFLEGE- UND ORGAWAGEN

**Außenabmessung 680 x 669 x 1114\* mm**

- 2 Schubladen, 128 mm (2 HE)
- 2 Schubladen, 192 mm (3 HE)
- 1 Schublade, 256 mm (4 HE)
- **Dekore** Hellgrau, Korallrot, Metallic Silber

// **ABGEBILDETES ZUBEHÖR** (optional)

- + ABS-Top, aufgekantet **PX ABS2**
- + Plombierbügel für Schubladen **PX ZV140L**
- + Normschiene **PX2 FS1-LOW**
- + Halterung für Handschuhspenderkartons **HSP N3W250-E**
- + Infusionshalter **POWZ IH2E**
- + Reanimationsbrett **PZ-LEC323H-F**

Alle Abmessungen (B x T x H) \*Arbeitshöhe



K42 - MODELL 16

## INFUSIONSWAGEN

**Außenabmessung 680 x 669 x 924\* mm**

- 1 Schublade, Höhe ca. 96 mm (1,5 HE)  
Innenmaß: 454 x 481 x 63 mm (B x T x H)
- 2 Schubladen, Höhe je ca. 160 mm (2,5 HE)  
Innenmaß: 454 x 481 x 127 mm (B x T x H)
- 1 Schublade, Höhe ca. 288 mm (4,5 HE)  
Innenmaß: 454 x 481 x 255 mm (B x T x H)
- **Dekore** Wildbirne, Metallic Silber

// **ABGEBILDETES ZUBEHÖR** (optional)

- + ABS Top, aufgekantet **PX ABS2**
- + Einfache Normschiene **PX2 FS1-HIGH**
- + Klappboxenkombination **PXZ 5SH+4SH**
- + Infusionsflaschenhalter **POWZ IH2E**
- + Halterung für 1 Handschuhspenderkarton **HSP N1W250-T**
- + Kanülenabwurfbehälter **MB320S** mit Halterung an Normschiene **HB NE154154130-E**

## DOKUMENTATIONSWAGEN

**Außenabmessung 680 x 669 x 1116\* mm**

- 1 Schublade, Höhe 128 mm (2 HE)  
Innenmaß: 454 x 481 x 95 mm
- 2 Hängeregisterladen, Höhe je 384 mm (6 HE)  
mit Vollauszug, Selbsteinzug und Soft-Close Dämpfung,  
effektive Aufnahmekapazität 380 mm
- seitlich abklappbare Arbeitsplatte
- **Dekore** Hellgrau, Orange, Metallic Silber

// **ABGEBILDETES ZUBEHÖR** (optional)

- + ABS Top, aufgekantet **PX ABS2**
- + Desinfektionsmittelspender inkl. Halterung **POWZ HM1HR-3**
- + Tropfwanne **HM 1 WANNE**



K42 - MODELL 17

## VERBANDSWAGEN

**Außenabmessung 680 x 669 x 924\* mm**

- 1 Schublade, Höhe ca. 128 mm (2 HE)  
Innenmaß: 454 x 481 x 95 mm
- 3 Schubladen, Höhe je ca. 192 mm (3 HE)  
Innenmaß: 454 x 481 x 159 mm
- seitlich abklappbare Arbeitsplatte
- **Dekore** Hellgrau, Atollblau, Metallic Silber

// **ZUBEHÖR** (bitte separat bestellen)

- + ABS Top, aufgekantet **PX ABS2**
- + Einfache Normschiene **PX2 FS1-HIGH**
- + Normschienerverlängerung (links und rechts) **PX FSV200-L+PX FSV200-R**
- + Desinfektionsmittelspender **HM 1P** + Tropfwanne **HM 1 WANNE**
- + Klappboxenkombination **PXZ 5SH+3SH**
- + Halterung für 3 Handschuhspenderkartons **HSP N3W250-T**
- + Lichtgrauer 14 Liter Abfallbehälter mit Deckel und Halterung **EWZ A147DL**



K42 - MODELL 18

Alle Abmessungen (B x T x H) \*Arbeitshöhe





K42 - MODELL 19

## PFLEGE- UND ORGAWAGEN

Außenabmessung 680 x 669 x 954\* mm

- 1 Schublade, 96 mm (1,5 HE), oben
- 1 Mitteltrennwand (4,5 HE)
- **Linke und rechte Seite, jeweils**
  - 1 Schublade, 128 mm (2 HE)
  - 1 Schublade, 160 mm (2,5 HE)
- 1 Schublade, 160 mm (2,5 HE), volle Gerätebreite, unten
- 1 Schublade, 192 mm (3 HE), volle Gerätebreite, unten
- **Dekore** Achatgrau, Metallic Silber

### // ABGEBILDETES ZUBEHÖR (optional)

- + ABS-Top, aufgekantet **PX ABS2**
- + Desinfektionsmittelspender inkl. Halterung **POWZ HM1HR-3**
- + Tropfwanne **HM 1 WANNE**
- + Normschiene **PX2 FS1-HIGH**
- + Klappboxenkombination **PXZ 5SH+4SH**
- + Halterung für 3 Handschuhspenderkartons **HSP N3W250-T**
- + Abfallsammler 9 Liter **PX TS9**
- + Kanülenabwurfbehälter **MB320S** mit Halterung an Normschiene **HB NE154154130-E**

## BLUTENTNAHMEWAGEN

Außenabmessung 680 x 669 x 986\* mm

- 2 Schubladen, 160 mm (2,5 HE)
- 1 Schublade, 192 mm (3 HE)
- 1 Schublade, 256 mm (4 HE)
- seitlich abklappbare Arbeitsplatte
- **Dekore** Hellgrau, Korallrot, Achatgrau

### // ABGEBILDETES ZUBEHÖR (optional)

- + ABS-Top, aufgekantet **PX ABS2**
- + ABS-Top auf abklappbarer Arbeitsplatte **TOP ABS 407455AP**
- + Kanülenabwurfbehälter **MB320S** mit Halterung an Normschiene **HB NE154154130-E**
- + Abfallsammler 14 Liter **PX TS14**
- + Normschiene **PX2 FS1-HIGH**
- + Klappboxenkombination **PXZ 5SH+3SH**
- + Normschienerverlängerung **PX FSV90-200-L**
- + Halterung für Handschuhspenderkartons **HSP N3W250-T**
- + Normschienerverlängerung **PX FSV90-200-R**
- + Desinfektionsmittelspender **HM 1P**
- + Tropfwanne **HM 1 WANNE**
- + Infusionshalter **POWZ IH2E**



K42 - MODELL 20



K42 - MODELL 21

## VERBANDWAGEN

Außenabmessung 680 x 669 x 1050\* mm

- 2 Schubladen, 128 mm (2 HE)
- 3 Schubladen, 192 mm (3 HE)
- seitlich abklappbare Arbeitsplatte
- **Dekore** Beige, Limone, Metallic Silber

### // ABGEBILDETES ZUBEHÖR (optional)

- + ABS-Top, aufgekantet **PX ABS2**
- + ABS-Top auf abklappbarer Arbeitsplatte **TOP ABS 407455AP**

Alle Abmessungen (B x T x H) \*Arbeitshöhe



K42 - MODELL 22

## ENDOSKOPIEWAGEN

Außenabmessung 961 x 669 x 924\* mm

- Trennwand (11 HE)
- Linke und rechte Seite, jeweils  
4 Schubladen, Höhe je ca. 128 mm (2 HE)  
Innenmaß: 329 x 481 x 95 mm  
1 Schublade, Höhe ca. 192 mm (3 HE)  
Innenmaß: 329 x 481 x 159 mm
- seitlich abklappbare Arbeitsplatte
- Dekore Hellgrau, Aquamarine, Metallic Silber

### // ABGEBILDETES ZUBEHÖR (optional)

- + ABS Top, aufgekantet PX ABS3
- + ABS-Top auf abklappbarer Arbeitsplatte TOP ABS 407455AP
- + Einfache Normschiene PX3 FS1-LOW
- + Klappboxenkombination PXZ 4SH+3SH
- + Desinfektionsmittelpender HM 1P
- + Tropfwanne HM 1 WANNE
- + Normschienerverlängerung PX FSV90-200-L  
(Nutzung stirnseitig)
- + Halterung für 2 Handschuhspenderkartons HSP N2S250-T

## GIPSVERBANDWAGEN

Außenabmessung 961 x 669 x 988\* mm

- 1 Schublade, Höhe ca. 192 mm (3 HE)  
Innenmaß: 735 x 481 x 159 mm, oben
- Trennwand (9 HE)
- 1 Schublade, Höhe ca. 384 mm (6 HE)  
Innenmaß: 454 x 481 x 351 mm, linke Seite
- 3 Schublade, Höhe ca. 192 mm (3 HE)  
Innenmaß: 454 x 481 x 159 mm, rechte Seite
- 1 Schubladen, Höhe je ca. 192 mm (3 HE)  
Innenmaß: 204 x 481 x 159 mm, unten links
- Dekore Hellgrau, Akazie Tabak, Metallic Silber

### // ABGEBILDETES ZUBEHÖR (optional)

- + Edelstahl Top, aufgekantet PXE3
- + linke Stirnseite verkleidet mit einer Edelstahl-Seitenplatte
- + Kunststoff-Kasten, grau WSNK 3417
- + Halterung für WSNK 34 PXZ WSNK34



K42 - MODELL 23

## VERBANDWAGEN

Außenabmessung 961 x 669 x 924\* mm

- Trennwand (11 HE),
- 1 Schublade, Höhe ca. 128 mm (2 HE)  
Innenmaß: 204 x 481 x 95 mm, oben links
- 3 Schubladen, Höhe je ca. 192 mm (3 HE)  
Innenmaß: 204 x 481 x 159 mm, linke Seite
- 1 Schublade, Höhe ca. 128 mm (2 HE)  
Innenmaß: 454 x 481 x 95 mm, oben rechts
- 3 Schubladen, Höhe je ca. 192 mm (3 HE)  
Innenmaß: 454 x 481 x 159 mm, rechte Seite
- Dekore Taubenblau, Metallic Silber

### // ABGEBILDETES ZUBEHÖR (optional)

- + ABS Top, aufgekantet PX ABS3
- + Einfache Normschiene PX3 FS1-LOW
- + Desinfektionsmittelpender HM 1P, Tropfwanne HM 1 WANNE
- + Halterung für 3 Handschuhspenderkartons HSP N3S250-T
- + Lichtgrauer 14 l Abfallbehälter mit Deckel und Halterung EWZ A147DL
- + Kanülenabwurfbehälter MB320S mit Halterung an Normschiene  
HB NE154154130-E

Alle Abmessungen (B x T x H) \*Arbeitshöhe



K42 - MODELL 24



K42 - MODELL 25

## SERVICEWAGEN

**Außenabmessung 961 x 669 x 1116\* mm**

- Trennwand (2 HE), oben
- 2 Schubladen, Höhe je ca. 128 mm (2 HE), nebeneinander  
Innenmaß: 329 x 481 x 95 mm, oben
- 1 Schublade, Höhe ca. 128 mm (2 HE), volle Gerätebreite  
Innenmaß: 735 x 481 x 95 mm
- 1 Schublade, Höhe ca. 192 mm (3 HE), volle Gerätebreite  
Innenmaß: 735 x 481 x 159 mm
- Trennwand (7 HE), unten
- 1 Getränkekistenlade, Nutzhöhe ca. 369 mm (7 HE), rechts
- 2 Schubladen, Höhe ca. 448 mm (7 HE), links
- Dekore Buche, Metallic Silber

// ABGEBILDETES ZUBEHÖR (optional)

+ ABS Top, aufgekantet PX ABS3

## WÄSCHEWAGEN

**Außenabmessung 961 x 629 x 1114\* mm**

- 1 Mitteltrennwand (2 HE), oben
- 2 Schubladen, 128 mm (2 HE), oben
- 1 Schrankteil mit zwei Flügeltüren (12 HE)  
und 2 Fachböden, volle Gerätebreite, unten
- Dekore Capuccino, Metallic Silber

// ABGEBILDETES ZUBEHÖR (optional)

ohne Zubehör



K42 - MODELL 26

## MODUL-FUNKTIONSWAGEN

**Außenabmessung 821 x 584 x 1116\* mm**

- 1 Schrankteil mit 2 Falttüren (14 HE)
- 1 Mitteltrennwand (9,5 HE)
- Innen ausgestattet mit Hammerlit-Trägerwänden zur Aufnahme von ISO-Modulen 300 x 400 mm oder Fachböden 300 x 400 mm
- 1 Modulauszugsrahmen ARE64ULF zur Aufnahme von ISO-Modulen 600 x 400 mm
- Dekore Hellgrau, Atollblau, Metallic Silber

// ABGEBILDETES ZUBEHÖR (optional)

- + ABS Top, aufgekantet PX ABS68
- + einfache Normschiene PX8 FS1-HIGH
- + 5-fach und 3-fach Klappbox PXZ 5SH+3SH
- + Module



K42 - MODELL 27

Alle Abmessungen (B x T x H) \*Arbeitshöhe

## MODUL-FUNKTIONSWAGEN

**Außenabmessung 821 x 619 x 1116\* mm**

- 1 Mitteltrennwand (14 HE), 1 Schrankteil (14 HE), mit einer Falttür, Innen ausgestattet mit Hammerlit-Trägerwänden zur Aufnahme von ISO-Modulen 300 x 400 mm oder Fachböden 300 x 400 mm
- 3 Schubladen, Höhe je ca. 128 mm (2 HE)  
Innenmaß: 259 x 431 x 95 mm
- 2 Schubladen, Höhe je ca. 256 mm (4 HE)  
Innenmaß: 259 x 431 x 223 mm
- seitlich abklappbare Arbeitsplatte
- **Dekore** Hellgrau, Apfelgrün, Metallic Silber

// **ABGEBILDETES ZUBEHÖR** (optional)

- + ABS Top, aufgekantet **PX ABS68**
- + ABS-Top auf abklappbarer Arbeitsplatte **TOP ABS 407455AP**
- + Einfache Normschiene **PX8 FS1-LOW**
- + Desinfektionsmittelspender **HM 1P**, Tropfwanne **HM 1 WANNE**
- + Halterung für 3 Handschuhspenderkartons **HSP N3S250-T**
- + Abfallbehälter 14 l mit Fußbetätigung **PX TS14**
- + Module



## PFLEGE- UND ORGAWAGEN

**Außenabmessung 821 x 619 x 986\* mm**

- 1 Mitteltrennwand (12 HE)
- **Linke und rechte Seite, jeweils**  
1 Schublade, 96 mm (1,5 HE)  
1 Schublade, 160 mm (2,5 HE)  
2 Schubladen, 256 mm (4 HE)
- **Dekore** Hellgrau, Himmelblau, Metallic Silber

// **ABGEBILDETES ZUBEHÖR** (optional)

- + Edelstahl-Top, aufgekantet **PX E68A**
- + ABS-Top auf abklappbarer Arbeitsplatte **TOP ABS 407455AP**
- + Normschiene **PX8 FS2HIGH**
- + Desinfektionsmittelspender **HM 1P**
- + Tropfwanne **HM 1 WANNE**
- + Halterung für Handschuhspenderkartons **HSP N3S250-T**

## SERVICEWAGEN

**Außenabmessung 821 x 619 x 1114\* mm**

- 1 Mitteltrennwand (14 HE)
- 3 Modulschubladen 160 mm (2,5 HE), links oben
- 1 Modulschublade 480 mm (7,5 HE), links unten
- 1 Getränkeboxlade, 337 mm (6,5 HE), rechte Seite
- 1 Schrankteil mit einer Falttür, 892 mm (14 HE)
- innen ausgestattet mit Hammerlit-Trägerwänden zur Aufnahme von ISO-Modulen 300 x 400 mm oder Fachböden 300 x 400 mm
- 1 Getränkeboxauszug, Stellfläche 303 x 409 mm
- seitlich abklappbare Arbeitsplatte
- **Dekore** Indigo, Metallic Silber

// **ABGEBILDETES ZUBEHÖR** (optional)

- + Module



Alle Abmessungen (B x T x H) \*Arbeitshöhe



K42 - MODELL 31

## MEDIKAMENTENWAGEN GROS

**Außenabmessung 785 x 579 x 1114\* mm**

- 1 Schublade, 128 mm (2 HE), abschließbar
- 1 Schrankteil mit zwei Flügeltüren, 764 mm (12 HE), abschließbar
- innen ausgestattet mit Hammertlit-Trägerwänden zur Aufnahme von ISO-Modulen 600 x 400 mm oder Fachböden 600 x 400 mm
- seitlich abklappbare Arbeitsplatte
- **Dekore** Hellgrau, Ocean Blue, Metallic Silber

// **ABGEBILDETES ZUBEHÖR** (optional)

- + ABS-Top, aufgekantet **PX ABS79**
- + ABS-Top auf abklappbarer Arbeitsplatte **TOP ABS 407455AP**
- + Normschiene **PX9 FS1-LOW**
- + Halterung für Handschuhspenderkartons **HSP N3S250-E**
- + Desinfektionsmittelspender **HM 1P**
- + Module

## PFLEGE- UND ORGAWAGEN

**Außenabmessung 785 x 619 x 1116\* mm**

- 2 Modulschubladen, Höhe je 192 mm (3 HE) zur Aufnahme von ISO-Modulen 600 x 400 x 100 mm
- 2 Modulschubladen, Höhe je 256 mm (4 HE) zur Aufnahme von ISO-Modulen 600 x 400 x 200 mm
- seitlich abklappbare Arbeitsplatte
- **Dekore** Hellgrau, Capuccino, Metallic Silber

// **ABGEBILDETES ZUBEHÖR** (optional)

- + ABS Top, aufgekantet **PX ABS79**
- + ABS-Top auf abklappbarer Arbeitsplatte **TOP ABS 407455AP**
- + Lichtgrauer Abfallbehälter 14 l mit Deckel **EWZ A147DL**
- + Einfache Normschiene **PX9 FS1-LOW**
- + Desinfektionsmittelspender **HM 1P** + Tropfwanne **HM 1 WANNE**
- + Kanülenabwurfbehälter **MB320S** mit Halterung an Normschiene **HB NE154154130-E**
- + Halterung für 3 Handschuhspenderkartons **HSP N3S250-E**
- + Module



K42 - MODELL 32

## VERBANDWAGEN

**Außenabmessung 785 x 579 x 1114\* mm**

- 2 Modulschubladen, 160 mm (2,5 HE)
- 1 Schrankteil mit zwei Flügeltüren, 572 mm (9 HE)
- innen ausgestattet mit Hammertlit-Trägerwänden zur Aufnahme von ISO-Modulen 600 x 400 mm oder Fachböden 600 x 400 mm
- **Dekore** Himmelblau, Atollblau, Metallic Silber

// **ABGEBILDETES ZUBEHÖR** (optional)

- + ABS-Top, aufgekantet **PX ABS79**
- + ABS-Top auf abklappbarer Arbeitsplatte **TOP ABS 407455AP**
- + Normschiene **PX9 FS1-LOW**
- + Desinfektionsmittelspender **HM 1P**
- + Tropfwanne **HM 1 WANNE**
- + Halterung für Handschuhspenderkartons **HSP N3S250-T**
- + Abfallsammler 14 Liter **PX TS14** (Fußbetätigung)



K42 - MODELL 33

Alle Abmessungen (B x T x H) \*Arbeitshöhe

## MODULFUNKTIONSWAGEN

**Außenabmessung 785 x 579 x 1114\* mm**

- 1 Schrankteil mit zwei Flügeltüren, 892 mm (14 HE)
- innen 5 Modulauszugsrahmen ARE 64 ULF zur Aufnahme von ISO-Modulen 600 x 400 mm, höhenverstellbar
- seitlich abklappbare Arbeitsplatte
- **Dekore** Hellgrau, Indigo, Metallic Silber

// **ABGEBILDETES ZUBEHÖR** (optional)

- + ABS-Top, aufgekantet **PX ABS79**
- + ABS Top für abklappbare Arbeitsplatte **TOP ABS 407455AP**
- + Normschiene **PX9 FS1-LOW**
- + 3-fach Klappbox **PXZ 3SH**
- + Normschienerverlängerung **PX FSV200-L**
- + Desinfektionsmittelspender **HM 1P**, Tropfwanne **HM 1 WANNE**
- + Normschienerverlängerung **PX FSV90-200-R**
- + Halterung für Handschuhspenderkartons **HSP N2W250-E**



K42 - MODELL 35



K42 - MODELL 34

## MEDIKAMENTENWAGEN GROSS

**Außenabmessung 785 x 584 x 1116\* mm**

- 1 Schrankteil (14 HE) mit 2 Falttüren, ausgestattet mit Hammerlit-Trägerwänden zur Aufnahme von ISO-Modulen 600 x 400 mm oder Fachböden 600 x 400 mm
- seitlich abklappbare Arbeitsplatte
- **Dekore** Hellgrau, Türkis, Metallic Silber

// **ABGEBILDETES ZUBEHÖR** (optional)

- + ABS Top, aufgekantet **PX ABS79**
- + ABS Top für abklappbare Arbeitsplatte **TOP ABS 407455AP**
- + einfache Normschiene **PX9 FS1-LOW**
- + Desinfektionsmittelspender **HM 1P** + Tropfwanne **HM 1 WANNE**
- + Halterung für 3 Handschuhspenderkartons **HSP N3S250-T**
- + Kanülenabwurfbehälter **MB320S** mit Halterung an Normschiene **HB NE154154130-E**
- + Abfallbehälter 14 l mit Deckel und Halterung **EWZ A147DL**
- + Module

## MULTIFUNKTIONSWAGEN

**Außenabmessung 1021 x 819 x 1116\* mm**

- innen ausgestattet mit Hammerlit-Trägerwänden zur Aufnahme von ISO-Modulen 600 x 400 mm oder Fachböden 600 x 400 mm
- 1 Mitteltrennwand (14 HE),
- 1 Schrankteil mit einer Flügeltür (14 HE), linke Seite
- 4 Modulschubladen, Höhe 160 mm (2,5 HE), rechte Seite
- 1 Modulschublade, Höhe 256 mm (4 HE), rechts unten
- seitlich abklappbare Arbeitsplatte
- Zentralverriegelung für alle Schubladen
- **Dekore** Himmelblau, Metallic Silber

// **ABGEBILDETES ZUBEHÖR** (optional)

- + ABS Top für abklappbare Arbeitsplatte **TOP ABS 407455AP**
- + dreiseitige Drahtgalerie **PXGDA**
- + Halterung für Kanülenabwurf **HB NE154154130-E** + Behälter **MB320**
- + einfache Normschiene **PXA FS1-LOW**
- + Halterung für Handschuhspenderkartons **HSP N4W250-E**
- + Desinfektionsmittelspender **HM 1P**, Tropfwanne **HM 1 WANNE**
- + Module



K42 - MODELL 36

Alle Abmessungen (B x T x H) \*Arbeitshöhe



K42 - MODELL 37

## VERBANDWAGEN

Außenabmessung 1021 x 819 x 924\* mm

- 1 Mitteltrennwand (11 HE)
- Linke und rechte Seite, jeweils
  - 1 Modulschublade, Höhe 128 mm (2 HE)
  - 3 Modulschubladen, Höhe je 192 mm (3 HE)
- Dekore Hellgrau, Akazie Tabak, Metallic Silber

// ABGEBILDETES ZUBEHÖR (optional)

- + dreiseitige Drahtgalerie PXGDA
- + Abfallbehälter POWZ A15-SG
- + Desinfektionsmittelspender POWZ HM1HR-3
- + Tropfwanne HM 1 WANNE
- + Module

## BEVORRATUNGSWAGEN

Außenabmessung 1021 x 779 x 1114\* mm

- 1 Schrankteil mit zwei Falttüren, 892 mm (14 HE), beide abschließbar
- 1 Mitteltrennwand (14 HE)
- Linke Seite innen ausgestattet mit Hammerlit-Trägerwänden zur Aufnahme von ISO-Modulen 400 x 600 mm oder Fachböden 400 x 600 mm
- Rechte Seite 3 Modulauszugsrahmen (ARE 46 ULF) zur Aufnahme von ISO-Modulen 400 x 600 mm, höhenverstellbar
- Dekore Indigo, Himmelblau, Metallic Silber

// ABGEBILDETES ZUBEHÖR (optional)

- + Drahtgalerie PXGDA
- + Normschiene PXA FS1-LOW
- + Halterung für Handschuhspendekartons HSP W4S250-E
- + Klappboxenkombination PXZ 5SFH+3SFH



K42 - MODELL 38

## TABLETTWAGEN (EURONORM)

Außenabmessung 567 x 734 x 1116\* mm

- Schrankteil mit einer Falttür (14 HE)
- 7 feste Tablettaufnahmewinkel PXZ TAL 555 (für Tablett EN 1/1, 530 x 370 mm)
- Dekore Achatgrau, Limone, Metallic Silber

// ABGEBILDETES ZUBEHÖR (optional)

- + Edelstahl Top, aufgekantet PXEEA
- + Gitterkorb H212C, verchromt mit Halterung POWZ H212C



K42 - MODELL 39

! Tablett (EN 1/1) sind nicht im Lieferumfang enthalten! Höhenabstände der Tablett frei wählbar. Weitere Variationen auf Anfrage! Tablett in Euro- und Gastronorm. Tablettmaße: Gastronorm = 325 x 530 mm Euronorm = 370 x 530 mm

Alle Abmessungen (B x T x H) \*Arbeitshöhe

## TABLETTWAGEN (EURONORM)

Außenabmessung 985 x 734 x 1116\* mm

- Schrankteil mit zwei Flügeltüren (14 HE)
- 1 Mitteltrennwand (14 HE)
- **Linke und rechte Seite**  
7 feste Tablettaufnahmewinkel PXZ TAL 555  
(für Tablett EN 1/1, 530 x 370 mm)
- **Dekore** Buche hell, Metallic Silber

// ABGEBILDETES ZUBEHÖR (optional)

- + Drahtgalerie PXGDF
- + Abfallbehälter 9 l mit Halterung EWZ A97DL



## TABLETTWAGEN (GASTRONORM)

Außenabmessung 522 x 734 x 1116\* mm

- Schrankteil mit einer Flügeltür (14 HE)
- 6 feste Tablettaufnahmewinkel PXZ TAL 555  
(für Tablett GN 1/1, 530 x 325 mm)
- **Dekore** Hellgrau, Türkis, Metallic Silber

// ABGEBILDETES ZUBEHÖR (optional)

Ohne Zubehör

## TABLETTWAGEN (GASTRONORM)

Außenabmessung 895 x 734 x 1116\* mm

- 1 Mitteltrennwand (14 HE)
- **Linke und rechte Seite**  
2 Schubladen, Höhe je ca. 128 mm (2 HE)  
1 Schrankteil mit 2 Flügeltüren  
Türhöhe ca. 764 mm (12 HE)
- **Linke Seite** 5 feste Tablettaufnahmewinkel  
PXZ TAL 555 (für Tablett GN 1/1, 530 x 325 mm)
- **Rechte Seite** 1 Getränkeboxauszug hinter  
der Tür, Stellfläche ca. 340 x 459 mm,  
1 Fachboden
- **Dekore** Hellgrau, Metallic Silber

// ABGEBILDETES ZUBEHÖR (optional)

Ohne Zubehör



! Tabletts (EN 1/1) sind nicht im Lieferumfang enthalten! Höhenabstände der Tabletts frei wählbar. Weitere Variationen auf Anfrage!  
Tabletts in Euro- und Gastronorm. Tablettmaße: Gastronorm = 325 x 530 mm Euronorm = 370 x 530 mm

Alle Abmessungen (B x T x H) \*Arbeitshöhe



# ZUBEHÖR P-SERIE

## ZUBEHÖR FÜR ARBEITSFLÄCHE



PX ABS1AP



PX ABS2

MODELL	ABMESSUNGEN STELLFLÄCHE		PASSEND FÜR	BESTELLZEICHEN
	BREITE mm	TIEFE mm		
ABS Top, flach	407	455	abklappbare Arbeitsplatte (alle Serien)	TOP ABS 407455AP
ABS Top, flach	465	422	P5er Serie	PX ABS5
ABS Top, flach	460	415	P1er Serie	PX ABS1AP
ABS Top	455	420	P1er Serie	PX ABS1
ABS Top	560	520	P2er Serie	PX ABS2
ABS Top	840	520	P3er Serie	PX ABS3
ABS Top	705	470	P8er Serie	PX ABS68
ABS Top	665	470	P9er Serie	PX ABS79



PX E2W



PX E2A

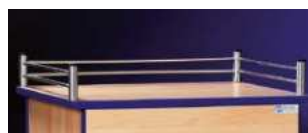

Edelstahl Drahtgalerie  
PXGD1/2/3/5/68/79

PASSEND FÜR	BESTELLZEICHEN EDELSTAHL TOP FLACH	BESTELLZEICHEN EDELSTAHL TOP AUFGEKANTET	BESTELLZEICHEN EDELSTAHL DRAHTGALERIE
P5er Serie	PX E5W	PX E5A	PXGD5
P1er Serie	PX E1W	PX E1A	PXGD1
P2er Serie	PX E2W	PX E2A	PXGD2
P3er Serie	PX E3W	PX E3A	PXGD3
P8er Serie	PX E68W	PX E68A	PXGD68
P9er Serie	PX E79W	PX E79A	PXGD79

Auch für die Serien A, E, F, G, H erhältlich!



PW21



PW40

Utensilienschale  
Kunststoff (ABS)

BREITE mm	TIEFE mm	HÖHE mm	BESTELLZEICHEN
300	400	100	PW21
600	400	100	PW40

## ZUBEHÖR FÜR DIE SCHUBLADEN



Utensilieneinsatz  
für Schubladen mit 1,5 HE  
oder 2 HE der Serie 2.



Utensilieneinsatz  
für Hängeregister



**MODELL**

Utensilien-Einsatz

**BESTELLZEICHEN**

SME PX

**MODELL**

Utensilieneinsatz für 200er Hängeregister

**BESTELLZEICHEN**

PXZ HR200UT

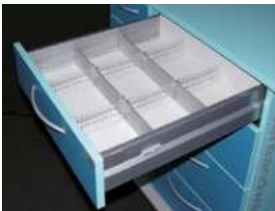

UTS 57-PX2



UTS 100-PX2

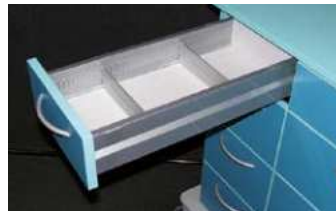

UTS 57-PX3S



UTS 100-PX3S

FACHTEILERSATZ FÜR	FÜR HÖHEN-EINHEITEN	HÖHE mm	LÄNGSTEILER KST	QUERTEILER ALU	FÄCHER	BESTELLZEICHEN
Schublade P1	1,5* - 2	35	3	2	6	UTS 35-PX1
Schublade P2	1,5* - 2	35	6	2	9	UTS 35-PX2
Schublade P1	1,5 - 2	57	3	2	6	UTS 57-PX1
Schublade P2	≥ 2,5	100	3	2	6	UTS 100-PX1
Schublade P2	1,5 - 2	57	6	2	9	UTS 57-PX2
halbbreite Schublade P2	≥ 2,5	100	6	2	9	UTS 100-PX2
halbbreite Schublade P2	1,5 - 2	57	0	2	3	UTS 57-PX2H
halbbreite Schublade P2	≥ 2,5	100	0	2	3	UTS 100-PX2H
Schublade P3	1,5 - 2	57	9	2	12	UTS 57-PX3
Schublade P3	≥ 2,5	100	9	2	12	UTS 100-PX3
schmale Schublade P3	1,5 - 2	57	0	2	3	UTS 57-PX3S
schmale Schublade P3	≥ 2,5	100	0	2	3	UTS 100-PX3S
halbbreite Schublade P3	1,5 - 2	57	3	2	6	UTS 57-PX3H
halbbreite Schublade P3	≥ 2,5	100	3	2	6	UTS 100-PX3H
Schublade P8	1,5 - 2	57	6	2	9	UTS 57-PX8
Schublade P8	≥ 2,5	100	6	2	9	UTS 100-PX8
halbbreite Schublade P8/P5	1,5 - 2	57	3	2	6	UTS 57-PX5
halbbreite Schublade P8/P5	≥ 2,5	100	3	2	6	UTS 100-PX5
Schublade P9	1,5 - 2	57	6	2	9	UTS 57-PX9
Schublade P9	≥ 2,5	100	6	2	9	UTS 100-PX9
halbbreite Schublade P9	1,5 - 2	57	3	2	6	UTS 57-PX9H
halbbreite Schublade P9	≥ 2,5	100	3	2	6	UTS 100-PX9H

\*für 1,5 HE-Laden wenn ein Fachboden oder eine Fachboden-Traverse über der Schublade verbaut ist.

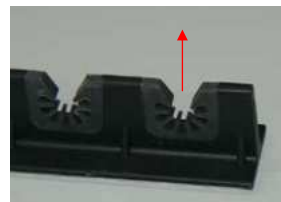

**Ampullenleiste**

Geräte wie P, EWPU, LEC oder FL lassen sich mit selbstklebenden Ampullenleisten ausstatten. Die Leisten sind 482 mm lang, lassen sich aber individuell kürzen. Da sie selbstklebend sind, können sie auch nachgerüstet werden. Schubladen lassen sich auch kombiniert mit Ampullenleisten und Teilern ausstatten.

**MODELL**

Ampullenleiste

**BESTELLZEICHEN**

LEC 9475

## ZUBEHÖR FÜR DIE STIRNSEITEN



POWZ H212C



POWZ H209C

**Gitterkorb**  
Verchromt,  
mit Halterung.

BREITE mm	TIEFE mm	HÖHE mm	BESTELLZEICHEN
343	127	178	POWZ H209C
440	190	130	POWZ H210C
440	190	255	POWZ H212C

## ZUBEHÖR FÜR DIE STIRNSEITEN



Seitliche Normschiene  
(10 x 25 mm)

PX FS23N

**FÜR P-SERIE**

**BESTELLZEICHEN**

P1	PX FS167
P2/3	PX FS23N
P5/8/9	PX FS589
PA	PX FSA
PE/F/G/H	PXFSEFGH



**Abfallsammler**  
für Fuß- oder  
Kniebetätigung. (Bei  
Bestellung anzugeben)  
Mit lichtgrauen 9 l oder  
14 l Behälter, Alu-Deckel  
und Halterung für  
Mehrzweckaufnahme.

PX TS 14



BREITE mm	TIEFE mm	HÖHE mm	FÜLLMENGE l	BESTELLZEICHEN
315	270	375	9	PX TS 9
360	280	440	14	PX TS 14



**Abfallbehälter**  
(lichtgrau) mit Halterung für  
Mehrzweckaufnahme.

EWZ A147DL

LITER	BESTELLZEICHEN OHNE DECKEL	BESTELLZEICHEN MIT DECKEL
9	EWZ A97	EWZ A97DL
14	EWZ A147	EWZ A147DL



**2 Abfallbehälter**  
(lichtgrau) mit Halterung für  
Mehrzweckaufnahme.

EWZ 2A97

LITER	BESTELLZEICHEN OHNE DECKEL	BESTELLZEICHEN MIT DECKEL
2 x 9	EWZ 2A97	EWZ 2A97DL
2 x 14	EWZ 2A147	EWZ 2A147DL



**Halterung für Kanülenabwurf**  
an einer Normschiene  
(10 x 25 mm)

MODELL	MATERIAL	PASSEND FÜR SEPTOBOX	BESTELLZEICHEN
Halterung für Kanülenabwurf	Edelstahl	MB 320S, MB 325S, MB 330S	HB NE154154130-E
Halterung für Kanülenabwurf	Edelstahl	MB 305S	HB NR080125-E
Halterung für Kanülenabwurf	Edelstahl	MB 315S	HB NE154154095-E
Halterung für Kanülenabwurf	Edelstahl	MB350T	HB NE127127150-E
Halterung für Kanülenabwurf	Edelstahl	MB 1500S, MB 2300S Multi-Safe twin 1500 (Sarstedt)	PXZ MBF1 E
Halterung für Kanülenabwurf	Edelstahl	MB 316SAFE, MB320SAFE, MB 331SAFE, Multi-Safe twin 1800 (Sarstedt)	PXZ MB1500S E
Halterung für Kanülenabwurf	Hochwertiger Kunststoff, transparent	MB 316SAFE, MB320SAFE, MB 331SAFE, Multi-Safe twin 1800 (Sarstedt)	PXZ MBF1T
Halterung für Kanülenabwurf	Edelstahl	MB330SAFEEM, MB340SAFEEM	POWZ MB340SAFEEM
Halterung für Kanülenabwurf	Edelstahl	MB360S	POWZ MB360S
Halterung für Kanülenabwurf	Edelstahl	MB360SAFEEM, MB370SAFEEM	POWZ MB370SAFEEM

Gerne fertigen wir Ihnen auch eine passende Halterung zu Ihren Kanülenabwurfbehältern.

! Desinfektionsmittelspender finden Sie auf Seite 62!

## ZUBEHÖR FÜR DIE STIRNSEITEN



**Instrumentenabwurfbehälter 3 l**  
mit Behälterdeckel, weiß (verschließbarer Einwurfschlitz) und Halterung für Mehrzweckaufnahme.

BREITE mm	TIEFE mm	HÖHE mm	FÜLLMENGE l	BESTELLZEICHEN
300	185	125	3	EWZ 3WSH
555	205	135	5	EWZ 5WSH



**Instrumentenabwurfbehälter 3 l**  
mit Deckel und Halterung für Normschiene.

BREITE mm	TIEFE mm	HÖHE mm	FÜLLMENGE l	BESTELLZEICHEN
300	185	125	3	POWZ 3WSH
555	205	135	5	POWZ 5WSH

Katheterköcher zum Einhängen an Normschiene (Fertigung unterschiedlicher Ausführungen auch auf Kundenwunsch möglich)



POWZ KK6



PME KKD55



PXKED70/PXKED55



PXKKD



PXKKD55

MODELL	MATERIAL	BREITE mm	TIEFE mm	HÖHE mm	BENÖTIGTE GERÄTEHÖHE	BESTELL- ZEICHEN
Katheterköcher ohne Deckel	Edelstahl	150	100	280	ab 5 HE	POWZ KK3
Katheterköcher ohne Deckel	Edelstahl	150	100	480	ab 8 HE	POWZ KK6
Katheterköcher mit Deckel*	Kunststoff	150	80	550	ab 9 HE	PME KKD55
Katheterköcher mit Deckel**	Edelstahl	150	80	550	ab 7,5 HE	PXKED55
Katheterköcher mit Deckel**	Edelstahl	150	80	700	ab 10 HE	PXKED70
Katheterköcher mit Deckel***	PE500/ABS	150	80	550	ab 9,5 HE	PXKKD55
2-fach Katheterköcher mit Deckel***	PE500/ABS	192	98	550	ab 9,5 HE	PXKKD55-2
Katheterköcher mit Deckel***	PE500/ABS	150	80	600	ab 10 HE	PXKKD60
Katheterköcher mit Deckel***	PE500/ABS	150	80	650	ab 11 HE	PXKKD65
Katheterköcher mit Deckel***	PE500/ABS	150	80	700	ab 12 HE	PXKKD70
2-fach Katheterköcher mit Deckel***	PE500/ABS	192	98	700	ab 12 HE	PXKKD70-2
Katheterköcher mit Deckel***	PE500/ABS	150	80	770	ab 13 HE	PXKKD77
Katheterköcher mit Deckel***	PE500/ABS	150	80	770	ab 11 HE	PXKKD77-11HE
2-fach Katheterköcher mit Deckel***	PE500/ABS	192	98	875	ab 14,5 HE	PXKKD85-2
Katheterköcher mit Deckel***	PE500/ABS	150	80	960	ab 14 HE	PXKKD96
Katheterköcher mit Deckel	PE500/PETG	150	80	425	ab 8 HE	PME KKD45
2-fach Katheterköcher mit Deckel	PXKKD60-2 01	95	90	600	ab 10 HE	PXKKD60-2 01
Katheterköcher mit Deckel	PXKKD70-01	150	80	700	ab 12 HE	PXKKD70-01

\*leichte Reinigung durch abnehmbare Rückwand \*\*lichtundurchlässig - Alle Massangaben sind Innenabmessungen



2-fach Katheterköcher mit Deckel



Herausziehbare Rückwand (beim PXKKD)



**Mehrzweckaufnahme**  
für seitliche Zubehörteile.  
(1 Paar)

MODELL	BESTELLZEICHEN
Mehrzweckaufnahme für seitliche Zubehörteile	PXAH



**Haltehaken für Planetten**  
mit Griffabstandsweiten  
ab 80 mm (1 Paar).

MODELL	BESTELLZEICHEN
Haltehaken für Planetten	EWZ PLANH2

## NORMSCHIENEN UND ZUBEHÖR

### Mehrzweckablagen

inkl. Halterung zur Befestigung an Normschiene, Wand oder Rohr.  
Erhältlich in Edelstahl und hochwertigem Kunststoff (transparent). Verschiedene Größen auf Anfrage. Rohrbefestigung nur an Etagenwagen möglich.



Modellbeispiele



Normschiene  
(10 x 25 mm)

PX3 FS1-LOW



Zweireihige Normschiene  
(10 x 25 mm)

PX3 FS2-LOW

FÜR P-SERIE	BESTELLZEICHEN NIEDRIGE AUSFÜHRUNG	BESTELLZEICHEN HOHE AUSFÜHRUNG
P5	PX5 FS1-LOW	PX5 FS1-HIGH
P1	PX1 FS1-LOW	PX1 FS1-HIGH
P2	PX2 FS1-LOW	PX2 FS1-HIGH
P3	PX3 FS1-LOW	PX3 FS1-HIGH
P8	PX8 FS1-LOW	PX8 FS1-HIGH
P9	PX9 FS1-LOW	PX9 FS1-HIGH
PA	PXA FS1-LOW	PXA FS1-HIGH
PE	PXE FS1-LOW	PXE FS1-HIGH
PF	PXF FS1-LOW	PXF FS1-HIGH
PG	PXG FS1-LOW	PXG FS1-HIGH
PH	PXH FS1-LOW	PXH FS1-HIGH

FÜR P-SERIE	BESTELLZEICHEN NIEDRIGE AUSFÜHRUNG	BESTELLZEICHEN HOHE AUSFÜHRUNG
P5	PX5 FS2-LOW	PX5 FS2-HIGH
P1	PX1 FS2-LOW	PX1 FS2-HIGH
P2	PX2 FS2-LOW	PX2 FS2-HIGH
P3	PX3 FS2-LOW	PX3 FS2-HIGH
P8	PX8 FS2-LOW	PX8 FS2-HIGH
P9	PX9 FS2-LOW	PX9 FS2-HIGH
PA	PXA FS2-LOW	PXA FS2-HIGH
PE	PXE FS2-LOW	PXE FS2-HIGH
PF	PXF FS2-LOW	PXF FS2-HIGH
PG	PXG FS2-LOW	PXG FS2-HIGH
PH	PXH FS2-LOW	PXH FS2-HIGH

### Klappboxenkombinationen



PXZ 5SH+4SH



PXZ 4SH+3SH



PXZ 5SH+3SH

ANZAHL BEHÄLTER OBERE KLAPPBOX	ANZAHL BEHÄLTER UNTERE KLAPPBOX	FARBE/FARBKOMBINATION	BESTELLZEICHEN MIT HALTERUNG (PE)
3 (FIFO-Klappbox)	3 (FIFO-Klappbox)	grauweiß	PXZ 3SFH+3SFH
3	3	grauweiß	PXZ 3SH+3SH
4	3	grauweiß	PXZ 4SH+3SH
4	4	grauweiß	PXZ 4SH+4SH
4	5	grauweiß	PXZ 4SH+5SH
5 (FIFO-Klappbox)	3 (FIFO-Klappbox)	grauweiß	PXZ 5SFH+3SFH
5 (FIFO-Klappbox)	4	grauweiß	PXZ 5SFH+4SH
5 (FIFO-Klappbox)	5 (FIFO-Klappbox)	grauweiß	PXZ 5SFH+5SFH
5 (FIFO-Klappbox)	5	grauweiß	PXZ 5SFH+5SH
5	3 (FIFO-Klappbox)	grauweiß	PXZ 5SH+3SFH
5	3	grauweiß	PXZ 5SH+3SH
5	4	grauweiß	PXZ 5SH+4SH
5	5	grauweiß	PXZ 5SH+5SH*
3	3	grauweiß	LB S031+LB S031*
4	4	grauweiß	LB S041+LB S041*
5	5	grauweiß	LB S053+LB S053*

\*die unteren 4 Klappboxkombinationen sind Wandmodelle und haben keine PE-Halterung

## ZUBEHÖR AN NORMSCHIENE



**Klappboxen**  
inkl. Halterung zur  
Befestigung an  
Normschiene.  
Farbe grauweiß.  
(Foto mit Farbabweichung)

PXZ 5SH (oben) / PXZ 3SH (unten)

ANZAHL BEHÄLTER	BREITE mm	TIEFE mm	HÖHE mm	BESTELLZEICHEN
3	600	200	245	PXZ 3SH
4	600	175	210	PXZ 4SH
5	600	135	165	PXZ 5SH



**Klappboxen fifo  
(first-in-first-out-System)**  
inkl. Halterung zur  
Befestigung an  
Normschiene.  
Farbe grauweiß.  
(Foto mit Farbabweichung)

PXZ 5SFH (oben) / PXZ 3SFH (unten)

ANZAHL BEHÄLTER	BREITE mm	TIEFE mm	HÖHE mm	BESTELLZEICHEN
3	600	200	245	PXZ 3SFH
5	600	135	165	PXZ 5SFH



**Halterung für Handschuh-  
spenderkartons  
(senkrecht)**  
aus hochwertigem Kunst-  
stoff, Kartonmaße max.  
250 x 130 x 90 mm.

HSP N3S250-T

ANZAHL KARTONS	BESTELLZEICHEN	BESTELLZEICHEN WANDMODELLE
1	HSP N1S250-T	HSP W1S250-T
2	HSP N2S250-T	HSP W2S250-T
3	HSP N3S250-T	HSP W3S250-T



**Halterung für Handschuh-  
spenderkartons  
(quer)**  
aus hochwertigem Kunst-  
stoff, Kartonmaße max.  
250 x 130 x 90 mm.

HSP N3W250-T

ANZAHL KARTONS	BESTELLZEICHEN	BESTELLZEICHEN WANDMODELLE
1	HSP N1W250-T	HSP W1W250-T
2	HSP N2W250-T	HSP W2W250-T
3	HSP N3W250-T	HSP W3W250-T
4	HSP N4W250-T	HSP W4W250-T



**Halterung für Handschuh-  
spenderkartons (senkrecht)**  
P-Modelle für Normschie-  
nen. Material: Edelstahl  
Kartonmaße max.  
250 x 130 x 90 mm.

HSP N3S250-E

ANZAHL KARTONS	BESTELLZEICHEN	BESTELLZEICHEN WANDMODELLE
1	HSP N1S250-E	HSP W1S250-E
2	HSP N2S250-E	HSP W2S250-E
3	HSP N3S250-E	HSP W3S250-E
4	HSP N4S250-E	HSP W4S250-E



**Halterung für Handschuh-  
spenderkartons (quer)**  
P-Modelle für Normschie-  
nen. Material: Edelstahl  
Kartonmaße max.  
250 x 130 x 90 mm.

HSP N3W250-E

ANZAHL KARTONS	BESTELLZEICHEN	BESTELLZEICHEN WANDMODELLE
1	HSP N1W250-E	HSP W1W250-E
2	HSP N2W250-E	HSP W2W250-E
3	HSP N3W250-E	HSP W3W250-E
4	HSP N4W250-E	HSP W4W250-E



**Desinfektionsmittelpender halimed**  
mit Halterung für P-Modelle.  
Tropfwanne optional:  
**HM 1 WANNE** oder **HM 2 WANNE**

Weitere Spender finden Sie auf  
Seite 62.

POWZ HM1HR-3 + HM 1 WANNE

MODELL	ml	BESTELLZEICHEN
Desinfektionsmittelpender	500	POWZ HM1HR-3
Desinfektionsmittelpender	1000	POWZ HM2HR-3



**Infusionshalter**  
mit Edelstahlflaschenkreuz,  
2 Haken 180° höhenverstellbar.

MODELL	BESTELLZEICHEN
Infusionshalter	POWZ IH2E
Infusionshalter mit Haken	POWZ IH4E

## WEITERES ZUBEHÖR



**Vorbereitung für hauseigene Zentralverriegelung mit Standard-Profilhalbzylinder**  
 Zylinderlänge: 30/10 o. 27/10  
 Späterer Austausch, wie z.B. Schlüssel gegen Transponder ist unproblematisch.  
 Der Einbau folgender Schließvarianten ist möglich: Schlüssel, Transponder oder Key Karte.

! Eine Beschreibung der Zentralverriegelung mit Auszugsicherung für P finden Sie auf Seite 17!



**Elektronisches Zahlenschloss**  
 Zentralverriegelung mit elektronischem Zahlenschloss für P-Serie.  
 Eine Schublade mit 3 HE im Wagen ist Voraussetzung.  
 Das Schloss passt bei einzeln abschließbaren Schubladen ab 1,5 HE.

### MODELL

Elektronisches Zahlenschloss

### BESTELLZEICHEN

Kit Lock



### HMN PLATTE

Montageplatte für Normprofil für kundeneigenen Desinfektionsmittelspender zum Anbringen auf ein Normprofil.  
 Material: PE, lichtgrau  
 Abm.: 300x110x42 mm (H x B x T)

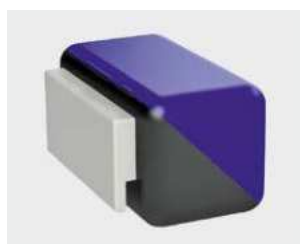

### Schutzbrillenbox

Kunststoffbox für eine Schutzbrille. Inkl. Halterung für Normschiene (25 x 10 mm)

### MODELL

Schutzbrillenbox

### BREITE

230

### TIEFE

140

### HÖHE

145

### BESTELLZEICHEN

PX BBOX



# EDELSTAHL- PFLEGEWAGEN PME-SERIE 01.2

„Edelstahl-Pflegewagen (PME)  
zur Aufnahme von ISO-Modulen!“



+ Stabiler Korpus aus  
Edelstahl



+ Ergonomischer  
BogengriffPlus



+ 4 Lenkrollen, davon 2 mit  
Doppelstopp



+ Teleskopauszüge mit  
Vollauszug

## // ALLGEMEINE BESCHREIBUNG

- + 11 HE, 12 HE und 22 HE verfügbar (1 HE = 64 mm)
- + Edelstahlkorpus (AISI 304) gewährleistet Stabilität und Langlebigkeit des Produktes
- + Glatte Oberflächen erlauben eine leichte Reinigung
- + PE-Schubladenfronten in 8 verschiedenen Farben ausführbar

## // MOBILITÄT

- + 4 kugelgelagerte Lenkrollen, (Ø 125 mm) mit spurfreier Bereifung inkl. Stoßsicherungsscheiben, davon 2 mit Doppelstopp und einer elektrisch leitfähigen Rolle sorgen für ein sicheres und komfortables Manövrieren
- + Lenkrollen mit Richtungsfixierung optional verfügbar

## // ERGONOMIE

- + Einfaches Nachrüsten von Anbauteilen aufgrund modularer Bauweise
- + Plombier- und abschließbare Schubladen einzeln, mehrfach oder komplett
- + Teleskopauszüge mit Vollauszug bieten optimalen Zugang zu den Produkten
- + Hammerlit Modulkörbe gemäß ISO-Norm 400 x 600 mm und 400 x 300 mm in den Höhen 50/100/200 mm aus transparentem PC oder grauem ABS erhältlich
- + Fachteiler für eine gelungene Organisation der Modulkörbe erhältlich

! Modulkörbe finden Sie ab Seite 180!

„Soft-Close Schubladen  
optional verfügbar!“



## EDELSTAHL-PFLEGEWAGEN PME6411

Außenabmessung 740 x 580 x 935\* mm (B x T x H)

BEISPIELE UNTERSCHIEDLICHE KORPUSAUFTEILUNGEN  
FÜR 11 HE\*

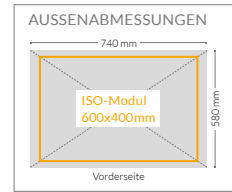

1 x 60 mm, 3 x 120 mm, 1 x 240 mm



1 x 60 mm, 5 x 120 mm

„Weitere Schubladen-  
kombinationen  
auf Anfrage!“



5 x 60 mm, 3 x 120 mm



1 x 60 mm, 1 x 120 mm, 2 x 240 mm



3 x 60 mm, 2 x 240 mm



5 x 60 mm, 1 x 120 mm, 1 x 240 mm



2 Flügeltüren, dahinter Teleskopschiene  
oder Trägerwände zur Modulaufnahme



1 x 60 mm, 3 x 120 mm, 1 offenes Fach  
für z. B. Notfallkoffer

### // FRONTFARBEN

ähnlich RAL 6037	ähnlich RAL 3020	ähnlich RAL 5010	ähnlich RAL 1018	ähnlich RAL 2009	ähnlich RAL 7035	ähnlich RAL 4005	ähnlich RAL 9010
Grün	Verkehrsrot	Blau	Gelb	Orange	Lichtgrau	Blaulila	Titanweiß

### // BOGENGRIFFFPLUS IN EDELSTAHLLOPTIK



Bogengriff Edelstahlfinish

\*Arbeitshöhe

## EDELSTAHL-PFLEGEWAGEN PME6411



Edelstahl, 1-reihig

Außenabmessung

740 x 580 x 935\* mm (B x T x H)

11 Höheneinheiten (Schrankschubladen von oben nach unten)

- 1 Modulschublade (1HE)
- 3 Modulschubladen (2HE)
- 1 Modulschublade (4HE)

### // ZUBEHÖR (bitte separat bestellen)

- + ABS-Top PME64TOP-ABS
- + Normschiene PME64FS1
- + Halterung für 3 Handschuhspenderkartons HSP N3W250-E
- + Desinfektionsmittelspender HM 1P
- + Tropfwanne HM 1 WANNE
- + Normschiene PME4FS
- + Ablageschale MAN175150075T
- + Halterung für Kanülenabwurf POWZ MB360S + Behälter MB360S
- + Module



**+ Sauerstoffflaschenhalterung**  
(Flaschenmaße erforderlich)

\*Arbeitshöhe \*\* Plombierung von einzelnen Schubladen, verschiedenen Schubladenkombinationen sowie verschiedenen Höheneinheiten auf Anfrage möglich!

## NOTFALLWAGEN PME6411

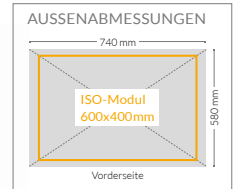

Außenabmessung 740 x 580 x 935\* mm (B x T x H)



**+ Plombierung** Plombierbügel\*\*  
(rechte und linke Version)  
Kunststoffplomben LEC320H  
(100 Stück)



**+ Medizinische Steckdosenleiste**  
PME305H  
Netzstecker gesichert gegen unbeabsichtigtes Abziehen



**+ Reanimationsbrett Lifeboard**  
PME323H Material PET,  
mit gerundeten Kanten,  
Anbringung an der Rückseite



**+ Infusionshalter** PMEIH2E  
Mit 2 Haken, höhenverstellbar,  
Edelstahl



**+ Defibrillator-Halterung mit Haltegurt** PME9001H  
Schwenk- und einstellbar (180°),  
Edelstahl, für Defibrillatoren mit  
max. Abm. 380 x 480 mm (B x T)



**+ Ablageschale, seittl. geschlossen**  
PMEAS4-135 (s. Bild)  
135 x 450 x 81 mm (B x T x H)  
PMEAS4-180 180 x 450 x 81 mm  
(B x T x H) + Befestigungsmaterial  
BS PMEAS-135/180

### HALTERUNG FÜR SAUERSTOFFFLASCHE

PMEFL110	bis Ø108 mm und höher 250 mm
PMEFL125	bis Ø123 mm und höher 300 mm
PMEFL145	bis Ø143 mm und höher 300 mm

## EDELSTAHL-PFLEGEWAGEN PME6412



PME6412

- Edelstahl, 1-reihig  
 Außenabmessung 740 x 580 x 1000\* mm (B x T x H)  
 12 Höheneinheiten (Schrankaufbau von oben nach unten)
- 2 Modulschubladen (1HE)
  - 3 Modulschubladen (2HE)
  - 1 Modulschublade (4HE)



// ZUBEHÖR (bitte separat bestellen)

- + Schiebebügel PME4SB
- + seitliche Normschiene PME4FS
- + Ablageschale PMEAS4-135
- + Mehrzweckaufnahme PMEAH
- + Normschiene 1-reihig PME64FS2
- + Klappboxenkombination PXZ 5SH+4SH
- + Ablageschale für hintere Normschiene PMEASFS64-135
- + 2 ISO-Modul 600 x 400 x 50 mm M0605
- + 3 ISO-Modul 600 x 400 x 100 mm M0601
- + 1 ISO-Modul 600 x 400 x 200 mm M0602

## EDELSTAHL-PFLEGEWAGEN PME6412TW

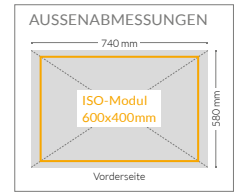

PME6412TW

- Edelstahl, 1-reihig  
 Außenabmessung 740 x 580 x 1000\* mm (B x T x H)  
 12 Höheneinheiten (Schrankaufbau von oben nach unten)
- Schrank 12HE mit Modul-Trägerwänden



// ZUBEHÖR (bitte separat bestellen)

- + Schiebebügel PME4SB
- + Normschiene, 1-reihig PME64FS1
- + Desinfektionsmittelspender HM 1P
- + Tropfwanne HM 1 WANNE
- + Halterung für 3 Handschuhspenderkartons HSP N3W250-T
- + Kanülenabwurfbehälter MB320S mit Halterung an Normschiene HB NE154154130-E
- + 1 ISO-Modul 600 x 400 x 50 mm M 0605
- + 2 ISO-Module 600 x 400 x 100 mm M 0601
- + 1 ISO-Modul 600 x 400 x 200 mm M 0602

„Soft-close optional verfügbar!“

\*Arbeitshöhe

## EDELSTAHL-PFLEGEWAGEN PME6412



PME6412

Edelstahl, 1-reihig  
 Außenabmessung 740 x 580 x 1000\* mm (B x T x H)  
 12 Höheneinheiten (Schrankaufbau von oben nach unten)

- 4 Modulschubladen (2HE)
- 1 Modulschubladen (4HE)



// ZUBEHÖR (bitte separat bestellen)

- + Schiebebügel PME4SB
- + ABS-Top PME64TOP-ABS
- + Abklappbare Arbeitsplatte PME4AP
- + Normschiene, 1-reihig PME64FS1
- + Desinfektionsmittelspender HM1P
- + Tropfwanne HM1WANNE
- + HSPN2S250E Halterung für 2 Handschuhspenderkartons an Normschiene
- + Module

## EDELSTAHL-PFLEGEWAGEN NOTFALLWAGEN PME6412

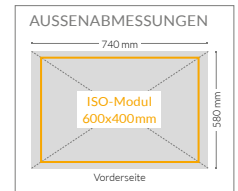

PME6412

Edelstahl, 1-reihig  
 Außenabmessung 740 x 580 x 1000\* mm (B x T x H)  
 12 Höheneinheiten (Schrankaufbau von oben nach unten)

- 2 Modulschubladen (1HE)
- 3 Modulschubladen (2HE)
- 1 Modulschublade (4HE)



// ZUBEHÖR (bitte separat bestellen)

- + Schiebebügel PME4SB
- + Medizinische Steckdosenleiste PME305H
- + Normschiene PME4FS
- + Infusionshalter PMEIH2E
- + Ablageschale PMEAS4-135
- + Katheterköcher PXXKD55
- + Reanimationsbrett PME323H
- + Defibrillator-Halterung PME9001H
- + 2 ISO-Module 600 x 400 x 50 mm M 0605
- + 3 ISO-Module 600 x 400 x 100 mm M 0611H
- + 1 ISO-Modul 600 x 400 x 200 mm M 0612H

! Passende Modulkörbe finden Sie im Kapitel  
 Modulversorgung ab Seite 180!

Bilder: beispielhafte Ausführungen \*Arbeitshöhe

## EDELSTAHL-PFLEGEWAGEN KOMPAKTMODULWAGEN PME3411



PME3411

- Edelstahl, 1-reihig  
 Außenabmessung 440 x 580 x 935\* mm (B x T x H)  
 11 Höheneinheiten (Schrankaufbau von oben nach unten)
- 1 Modulschublade (1HE)
  - 3 Modulschubladen (2HE)
  - 1 Modulschublade (4HE)



### // ZUBEHÖR (bitte separat bestellen)

- + Schiebebügel PME4SB
- + Mehrzweckaufnahme PME4AH
- + Lichtgrauer 14-Liter-Abfallbehälter mit Deckel und Halterung PME A147DL-R
- + Infusionshalter mit 2 Haken PMEIH2E
- + 1 ISO-Modul 400 x 300 x 50 mm M 1305H
- + 3 ISO-Module 400 x 300 x 100 mm M 1301
- + 1 ISO-Modul 400 x 300 x 200 mm M 1302

## EDELSTAHL-PFLEGEWAGEN KOMPAKTMODULWAGEN PME3411TW



PME3411TW

- Edelstahl, 1-reihig  
 Außenabmessung 440 x 580 x 935\* mm (B x T x H)  
 11 Höheneinheiten (Schrankaufbau von oben nach unten)
- Schrank 11HE mit Modul-Trägerwänden

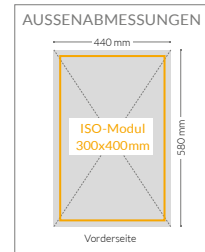

### // ZUBEHÖR (bitte separat bestellen)

- + Schiebebügel PME4SB
- + Top, transparent PME34TOP-T
- + 1 Modul 300 x 400 x 50 mm M 0305H
- + 4 Module 300 x 400 x 100 mm M 0301

*„Klein und Kompakt:  
er findet überall Platz!“*

Bilder: beispielhafte Ausführungen \*Arbeitshöhe



## EDELSTAHL-PFLEGEWAGEN PFLEGEWAGEN PME4412

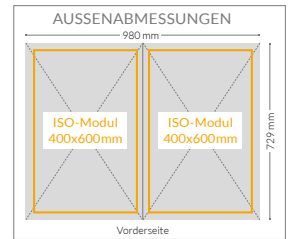

Edelstahl, 2-reihig

Außenabmessung 980 x 729 x 1000\* mm (B x T x H)

12 Höheneinheiten (Schränkaufbau von oben nach unten)

- 2 Modulschubladen 1 HE
- 7 Modulschubladen 2 HE
- 2 Modulschubladen 4 HE



// ZUBEHÖR (bitte separat bestellen)

- + Plombierbügel für Schubladen PMEPB12L
- + seitliche Normschiene PME4FS
- + Halterung für Kanülenabwurf POWZ MB360S + Behälter MB360S
- + Abfallsammler PXTS14
- + Katheterköcher POWZ KK6
- + rückseitige Normschiene PME44FS2
- + Ablageschale für hintere Normschiene PMEASFS44-135
- + Desinfektionsmittelpenner HM1P mit Tropfwanne HM1WANNE
- + Halterung für 1 Handschuhspenderkarton HSP N1S250-E
- + Normschienerverlängerung links PMEFSE200-L
- + 2 ISO-Module 600 x 400 x 50 mm M 0605
- + 7 ISO-Module 600 x 400 x 100 mm M 0611H
- + 2 ISO-Module 600 x 400 x 200 mm M 0612H

\*Arbeitshöhe

**EDELSTAHL-PFLEGEWAGEN  
MODULWAGEN  
PME4422TW**

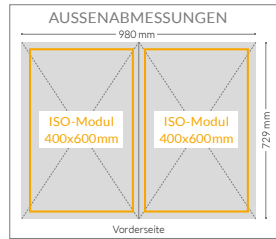

**EDELSTAHL-PFLEGEWAGEN  
MODULWAGEN  
PME4422TW**



Edelstahl, 2-reihig  
Außenabmessung 980 x 729 x 1655\* mm (B x T x H)  
22 Höheneinheiten  
Flügel Tür-Paar, lichtgrau HPL (22 HE)

Edelstahl, 2-reihig, transparente Türen  
Außenabmessung 980 x 729 x 1655\* mm (B x T x H)  
22 Höheneinheiten  
Flügel Tür-Paar, transparent (22 HE)

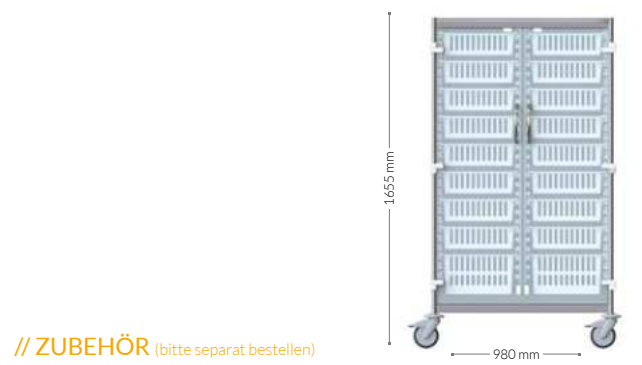
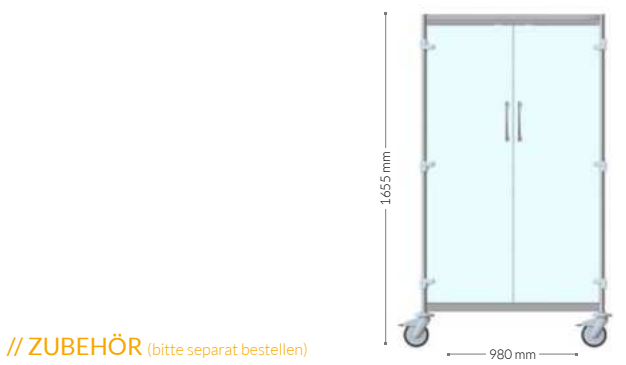

**Innen**  
+ 2 x 9 ISO-Module 400 x 600 x 100 mm oder  
+ 2 x 8 ISO-Module 400 x 600 x 100 und  
2 x ISO-Modul 400 x 600 x 200 mm

**Innen**  
+ 2 x 9 ISO-Module 400 x 600 x 100 mm oder  
+ 2 x 8 ISO-Module 400 x 600 x 100 und  
2 x ISO-Modul 400 x 600 x 200 mm

! Passende Modulkörbe finden Sie im Kapitel Modulversorgung ab Seite 180!

\*Gerätehöhe

## EDELSTAHL-PFLEGEWAGEN VERSORGUNGSMODUL- WAGEN PME6422TW

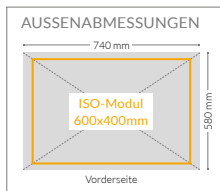

## EDELSTAHL-PFLEGEWAGEN KATHETERWAGEN PME6422TW



Edelstahl, 1-reihig  
Außenabmessung 740 x 580 x 1655\* mm (B x T x H)  
22 Höheneinheiten mit Trägerwänden  
■ Flügeltür-Paar (22HE)

Edelstahl, 1-reihig  
Außenabmessung 740 x 580 x 1655\* mm (B x T x H)  
22 Höheneinheiten mit Trägerwänden  
■ Flügeltür-Paar (22HE)



// ZUBEHÖR (bitte separat bestellen)

- + 8 ISO-Module 600 x 400 x 100 mm M 0601
- + 1 ISO-Modul 600 x 400 x 200 mm M 0602



// ZUBEHÖR (bitte separat bestellen)

- + Schiebebügel PME45B
- + 3 Katheterhakenleisten M64KHL03FB

\*Gerätehöhe

! Weitere Katheterhakenleisten finden Sie auf Seite 185!



# ZUBEHÖR PME-SERIE



**Top für Arbeitsfläche**  
PE, beidseitig verwendbar  
als auch abnehmbar.

SERIE	FARBE	BREITE mm	TIEFE mm	BESTELLZEICHEN
PME 64	lichtgrau	640	480	PME64TOP
PME 44	lichtgrau	840	680	PME44TOP
PME 64	transparent	640	480	PME64TOP-T
PME 44	transparent	840	680	PME44TOP-T
PME 34	transparent	340	480	PME34TOP-T
PME 34	lichtgrau	340	480	PME34TOP



**Top für Arbeitsfläche**  
ABS-Top, abnehmbar.

SERIE	FARBE	BREITE mm	TIEFE mm	BESTELLZEICHEN
PME 64	lichtgrau	640	480	PME64TOP-ABS



**Schiebebügel**  
aus Edelstahl.

SERIE	MODELL	BESTELLZ.
PME 64/34	Schiebebügel	PME4SB
PME 44	Schiebebügel	PME6SB



**Hintere Normschiene**  
(10 x 25 mm),  
Edelstahl, gebürstet,  
höhenverstellbar, Anschlag  
der Normschiene garantiert  
eine exakte Ausrichtung des  
angehängten Zubehörs.

SERIE	MODELL	LÄNGE mm	BESTELLZEICHEN
PME 64	Normschiene	600	PME64FS1
PME 44	Normschiene	840	PME44FS1



**Doppelte hintere  
Normschiene**  
(10 x 25 mm) Edelstahl, gebür-  
stet, höhenverstellbar, Anschlag  
der Normschiene garantiert  
eine exakte Ausrichtung des  
angehängten Zubehörs.

SERIE	MODELL	LÄNGE mm	BESTELLZEICHEN
PME 64	Doppelte Normschiene	600	PME64FS2
PME 44	Doppelte Normschiene	840	PME44FS2



**Seitliche Normschiene**  
(10 x 25 mm)  
Edelstahl, gebürstet.

SERIE	MODELL	LÄNGE mm	BESTELLZEICHEN
PME 64	Seitliche Normschiene	400	PME4FS
PME 44	Seitliche Normschiene	550	PME6FS



**Abklappbare Arbeitsplatte**  
PE, lichtgrau, Erweiterung  
der Arbeitsfläche um  
ca. 45%.

SERIE	MODELL	BREITE mm	TIEFE mm	BESTELLZEICHEN
PME 64	Arbeitsplatte	290	445	PME4AP
PME 44	Arbeitsplatte	290	596	PME6AP

! Weiteres Zubehör finden Sie auf den Seiten 33-39!

## ANBAUTEILE UND ZUBEHÖR FÜR DIE PME-SERIE



**Normschienenverlängerung**  
zur Befestigung an hinterer Normschiene. Dreh- und höhenverstellbar, stirnseitig verwendbar (90° gedreht)

MODELL	NUTZLÄNGE mm	BESTELLZEICHEN
Normschienenverlängerung, links	200	PMEFSE200-L
Normschienenverlängerung, rechts	200	PMEFSE200-R



**Zentralverriegelung PMEZV11**  
mit Druckzylinderschloss, schützt alle Schubladen vor unbefugtem Zugriff.

MODELL	HE	BESTELLZ.
Zentralverriegelung, links	11	PMEZV11L
Zentralverriegelung, rechts	11	PMEZV11R
Zentralverriegelung, links	12	PMEZV12L
Zentralverriegelung, rechts	12	PMEZV12R
Zentralverriegelung, links	22	PMEZV22L
Zentralverriegelung, rechts	22	PMEZV22R



**Mehrzweckaufnahme**  
für seitliches Zubehör.

MODELL	BESCHREIBUNG	BESTELLZEICHEN
Mehrzweckaufnahme	PMEAH	
Abfallbehälter mit Anbauhalterung, 14 Liter	Behälter (WSB 4040H), links*	PME A14-L
Abfallbehälter mit Anbauhalterung, 14 Liter	Behälter (WSB 4040H), rechts*	PME A14-R
Abfallbehälter mit Anbauhalterung, 14 Liter	Behälter WSB (4047H), links*	PME A147-L
Abfallbehälter mit Anbauhalterung, 14 Liter	Behälter WSB (4047H), rechts*	PME A147-R
Abfallbehälter mit Anbauhalterung, 14 Liter	Behälter mit Deckel, links	PME A147DL-L
Abfallbehälter mit Anbauhalterung, 14 Liter	Behälter mit Deckel, rechts	PME A147DL-R
Abfallbehälter mit Anbauhalterung, 14 Liter	Behälter mit Deckel, links	PME A14DL-L
Abfallbehälter mit Anbauhalterung, 14 Liter	Behälter mit Deckel, rechts	PME A14DL-R

\* Behälterbezeichnung 40 steht für weiß, 47 steht für grau



**Abfallsammler**  
für Fuß- oder Kniebetätigung. (Bei Bestellung anzugeben)  
Mit lichtgrauen 9 l oder 14 l Behälter, Alu-Deckel und Halterung für Mehrzweckaufnahme.

PX TS 14

BREITE mm	TIEFE mm	HÖHE mm	FÜLLMENGE l	BESTELLZEICHEN
315	270	375	9	PX TS 9
360	280	440	14	PX TS 14



**Halterung für Zubehör PME 306**

zur Aufnahme von Vakuumpumpen, Koffern  
Max. Abmessungen 480 x 290 (BxT)  
Inkl. 2 Haltegurte (RPC 06-218 + RPC 06-218A)  
Montageposition: rechts/links  
Belastbarkeit: max. 10 Kg

## LIFELINE-SERIE 01.3



+ Schließmechanismus



+ Klappfach FL211  
verriegelbar



+ Defibrillator-Halterung  
LEC 9001H\*  
schwenk- und einstellbar



+ Halterung für  
Vakuumpumpe LEC 306



+ Infusionshalter LEC IH4\*  
mit 4 Haken, höhen-  
verstellbar, Edelstahl



+ Voll ausziehbare Schub-  
laden mit selbstschlie-  
ßenden Gleitschienen  
und blauen Griffen.

### ALLGEMEINE BESCHREIBUNG

- + **Ausführung/Material** Kunststoffkonstruktion mit abgerundeten Ecken und mit antibakteriellem Wirkstoff
- + **Reanimationsbrett** Material PET, mit gerundeten Kanten, Belastbarkeit max. 200 kg (auch hinten montierbar)
- + **Klappfächer und obere Abdeckung** Material Acryl, durchsichtig, verriegelbare Klappfächer (auch nicht verriegelbar erhältlich)
- + **Schubladen** erhältliche Schubladen: LEC103 = 76 mm, LEC106 = 152 mm, LEC109 = 228 mm, LEC112 = 305 mm (Blendenhöhen)
- + **Schließmechanismus** sichert das obere Ablagefach, die Schubladen und die Klappfächer, die Verplombung kann individuell oder gesamt erfolgen
- + **Rollenausführung** 4 Lenkrollen, davon 2 mit Doppelstopp und eine 5-te Rolle zur Richtungsfixierung, spurlose thermoplastische Gummibereifung, Rad-Ø 125 mm
- + **Schiebegriff** mit Richtungsfeststeller-Handbetätigung für die 5-te Rolle, die eine maximale Kontrolle und Manövrierfähigkeit des Wagens im Einsatz ermöglicht
- + **Geräteabmessungen** ca. 960 x 570 x 985 mm (B x T x H), erhältliche Gerätehöhen: 985 mm, 1065 mm, 1160 mm

\* für Defibrillatoren mit max. Abmessungen 380 x 480 mm (B x T) schwenkbar um 180°



+ Reanimationsbrett  
LEC323H



+ Organisationseinsatz  
für Deckelablage  
LEC143H2



+ Rückseitige Kabelführung  
FL302



+ Schiebegriff mit  
Richtungsfeststeller-  
Handgriff  
(wirkt auf 5. Rolle)

## LIFELINE NOTFALLWAGEN



BESCHREIBUNG	BESTELLZEICHEN	LECCRP42	LECCRP52	LECCRP63	LECCRP2	LECCRP3	LECCRP8
LEC-Grundeinheit, ca. 985 mm hoch	LEC24P	X	X	X	X	X	X

SCHUBLADEN	BESTELLZEICHEN	LECCRP42	LECCRP52	LECCRP63	LECCRP2	LECCRP3	LECCRP8
Schubladenblende 76 mm mit blauem Griff	LEC103	1	2	3	1	2	2
Schubladenblende 152 mm mit blauem Griff	LEC106	1	1	1	3	1	1
Schubladenblende 229 mm mit blauem Griff	LEC109					1	

AUSSTATTUNG	BESTELLZEICHEN	LECCRP42	LECCRP52	LECCRP63	LECCRP2	LECCRP3	LECCRP8
Schwenkhalterung für Defibrillator mit Haltegurtband	LEC 9001H	1	1	1	1	1	1
Infusionshalter mit 4 Haken, Edelstahl, höhenverstellbar	LEC IH4A	1	1	1	1	1	1
Halterung für Vakuumpumpe	LEC306			1		1	1
Reanimationsbrett mit gerundeten Kanten, ca. 609 x 609 x 8 mm (B x T x H)	LEC323H	1	1	1	1	1	1
Montageset für Reanimationsbrett, vorne (montiert)	LEC321M	1	1	1	1	1	1
Montageset für Reanimationsbrett, hinten (montiert)	LEC322M	1	1	1	1	1	1
Organisationseinsatz für Ablage (oben)	LEC143H2			1		1	1
Klappfach, verriegelbar	FL211	3	3	3		3	3
Utensilienschale	LEC319			1		1	1
Abfallbehälter mit Halterung	FL221				1		
Spritzenbehälter MB320Safe mit Halterung an Normschiene, rechts	LEC251H				1		
Normschiene für Notfallwagen (rechts)	LEC DSR				1		
Ausziehplatte 76 mm	FL101	1					
Bodenplatte, geschlossen	FL120	1	1	1			1
Kunststoffplomben für Zentralverschluss (100 Stück)	LEC320H	1	1	1	1	1	1



Schubladenteilersatz FL113H



Normschiene LEC DSR für rechte Seite



Medizinische Steckdosenleiste FL 305H

## LIFELINE NOTFALLWAGEN



Die Vielzahl der Schubladen- und Behälterkombinationen erlaubt eine Anpassung an spezifische Anforderungen. Durch die Komponenten und Zubehöre können die Wagen der Lifeline-Serie problemlos erweitert und variiert werden.

Das Reanimationsbrett kann wahlweise vorne oder hinten montiert werden (bitte bei Bestellung angeben). Es sind drei Gerätehöhen von 985 mm, 1065 mm und 1160 mm und vier Schubladenhöhen von 76 mm, 152 mm, 229 mm und 305 mm erhältlich.

**Fordern Sie unsere Beratung an!**

KOMPONENTEN / ZUBEHÖRE	BESTELLZEICHEN
Schubladenteilersatz Höhe 57 mm für Schublade LEC103, bestehend aus 3 Alu-Längsteiler und 6 KST-Querteiler Höhe 100 mm für Schublade LEC106, LEC109, LEC112, bestehend aus 2 Alu-Längsteiler und 6 KST-Querteiler	FL113H FL116H
Schubladeneinsatzwanne mit Teilern Höhe 76 mm Höhe 152 mm	FL151 FL159
Organisationseinsatz für Deckelablage (KST-Wanne mit 3 Längs- und 5 Querteiler)	LEC143H2
Funktionschiene, Edelstahl (Normprofil 25 x 10 mm) für die linke Seite für die rechte Seite für die hintere Seite	LEC DS L LEC DS R LEC DS H
Medizinische Steckdosenleiste (4-fach) für den Einsatz von Beatmungsgeräten, Narkosegeräten etc. nach den Anforderungen nach IEC 60601-2-13 mit Potenzialausgleichsschiene, mit 4 Anschlussbolzen nach DIN 42801	FL305H
Infusionshalter mit 4 Haken, höhenverstellbar, Edelstahl	LEC IH4A
Gasflaschenhalterung für Flaschendurchmesser 140 mm	FL235-5H
Handschuhspenderhalter einfach, für Schiebegriffseite	LEC236
Halterung für Vakuumpumpe	LEC306
Abfallbehälter mit Halterung	FL221
Spritzenbehälter (MB320Safe) mit Normschiene für Schiebegriffseite, abschließbar	LEC251H
Reanimationsbrett für Lifeline-Notfallwagen	LEC323H
Klappfach, verriegelbar	FL211
Klappfach, nicht verriegelbar	FL212
Utensilienschale (Innenmaß: ca. 100 x 180 mm)	LEC319
Ausziehplatte, 76 mm	FL101
Bodenplatte, geschlossen	FL120
Kabelführung	FL302
Etikettenträger (10 Stck.)	FL190
Kunststoffplomben (Pckg. = 100 Stck.)	LEC320



- INFEKTIONSSCHUTZWAGEN PECO 55
- INFEKTIONSSCHUTZWAGEN - P-SERIE 5 56
- INFEKTIONSSCHUTZWAGEN GROSS TECO 57
- HYGIENE-CENTER - HKW-SERIE 58
- HYGIENE-CENTER - HKWL-SERIE 59
- HYGIENE-SÄULEN AUS EDELSTAHL 60
- HYGIENE-CENTER AUS EDELSTAHL 61
- HALIMED DESINFIZIERUNGSMITTELSPENDER 62

## INFEKTIONSSCHUTZWAGEN PECO



Rückwand mit 2 Kleiderhaken

Außenabmessung ca. 420 x 540 x 840\* mm (B x T x H)

Höhe der Rückwand: 1435 mm

■ **Schrankaufbau von oben nach unten**

1 Schrankteil, Höhe ca. 704 mm (11 HE) mit einer Flügeltür mit Bogengriff (Silber), Türscharnier rechts ausgestattet mit 2 Fachböden (3 Fächer, gleich hoch)

■ **Korpus, Front und Fahrgestell**

Plattenstärke 19 mm, Güte E1 mit beidseitiger Melaminharzbeschichtung PU-verleimte 2 mm-Kunststoffkante

■ **Erhöhte Rückwand mit 2 Kleiderhaken**

■ **Rollen**

4 Lenkrollen, davon 2 mit Doppelstopp, Rad-Ø 75 mm

■ **Bereifung**

Vollgummi, grau, spurlos

■ **Rollengehäuse**

Stahlblech, verzinkt-chromatiert

■ **Dekor**

Korpus und Umleimer: Hellgrau

Fahrgestell und Umleimer: Hellgrau

Front und Umleimer: Korallrot

// **VARIANTE PECO5111C1-01**

+ Handschuhspender aus hochwertigem Kunststoff HSP W3W250-T

+ Desinfektionsmittelspender HMW1

+ Tropfwanne HMW1 Wanne

// **VARIANTE PECO5111C1-02**

+ Handschuhspender aus Edelstahl HSP W3W250-E

+ Desinfektionsmittelspender HMW1

+ Tropfwanne HMW1 Wanne

PECO5111C1-01

„Qualität zu einem günstigen Preis!“



MODELL	VERARBEITUNG		ANBAUTEILE			BESTELLZEICHEN
	PU-VERLEIMT	HPL-BESCHICHTUNG ARBEITSPLATTE	DESINFEKTIONSMITTELSPENDER MIT TROPFWANNE	HANDSCHUHSPENDERHALTER KUNSTSTOFF	EDELSTAHL	
Infektionsschutzwagen Peco <sup>1</sup>	✓	✗	✓	✓	✗	PECO5111C101
Infektionsschutzwagen Peco <sup>1</sup>	✓	✗	✓	✗	✓	PECO5111C102
Infektionsschutzwagen Teco	✓	✓	✓	✓	✗	TECO5111C201
Infektionsschutzwagen Teco	✓	✓	✓	✗	✓	TECO5111C202

\*Arbeitshöhe <sup>1</sup>ausreichend bei einer Wischdesinfektion pro Tag



P5110A2M0005C01



P5110A2M0006C01

**Ausführung Mixline**

Infektionsschutzwagen für ISO-Module 300 x 400 mm  
Außenabmessung ca. 485 x 584 x 924\* mm (B x T x H)  
11 Höheneinheiten

- **Höhe bis Normschiene** 1179 mm
- 1 Schrankteil, Höhe 699 mm (11 HE) mit einer Flügeltür ausgestattet sowie innen mit Hammerlit-Trägerwänden zur Aufnahme von ISO-Modulen 300 x 400 mm oder Fachböden 300 x 400 mm
- **Korpus und Fronten**  
Plattenstärke 19 mm, PU-verleimte 2 mm-Kunststoffkante, hygienische Verarbeitung, u.a. gewährleistet durch Korpus-/Fahrwerkverbindung rundum versiegelt, Schrankaufbau ohne Schraubverbindungen
- Fahrgestell mit Stoßsicherungsfunktion, Kunststoff, einteilig, Farbe: Lichtgrau
- 4 Lenkrollen, davon 2 mit Doppelstopp, Ø 125 mm, Bereifung: Thermoplastisches Gummi, spurlos  
Radlager: Kugellager, Rollengehäuse: Polyamid  
Schwenklager mit zweifachem Kugelkranz
- **Linke Stirnseite**  
Schiebebügel PXS589 aus Edelstahl
- **Dekor**  
Korpus und Fronten: Hellgrau  
Kantenumleimer: Korallrot



// ZUBEHÖR (bitte separat bestellen)

**Rückseitig oberhalb der Arbeitsfläche**

- + Einfache Normschiene PX5 FS1-LOW
- + Halterung für Handschuhspenderkartons HSP N1S250-E
- + Desinfektionsmittelspender HM 1P

**Innen**

- + 1 ISO-Modul 300 x 400 x 50 mm M 1305H + M 6665H
- + 2 ISO-Module 300 x 400 x 200 mm M 1302 (transparent) + M 6665H
- + 1 Fachboden 300 x 400 mm FB1204000300

Infektionsschutzwagen für ISO-Module 300 x 400 mm  
erhöhte Rückwand optional mit Kleiderhaken  
Außenabmessung ca. 485 x 584 x 924\* mm (B x T x H)  
11 Höheneinheiten

- **Erhöhte Rückwand** (1520 mm) in Topline Qualität, beidseitig laminatbeschichtet
- 1 Schrankteil, Höhe 699 mm (11 HE) mit einer Flügeltür ausgestattet sowie innen mit Hammerlit-Trägerwänden zur Aufnahme von ISO-Modulen 300 x 400 mm oder Fachböden 300 x 400 mm
- **Korpus und Fronten**  
Plattenstärke 19 mm, PU-verleimte 2 mm-Kunststoffkante, hygienische Verarbeitung, u.a. gewährleistet durch Korpus-/Fahrwerkverbindung rundum versiegelt, Schrankaufbau ohne Schraubverbindungen
- Fahrgestell mit Stoßsicherungsfunktion, Kunststoff, einteilig, Farbe: Lichtgrau
- 4 Lenkrollen, davon 2 mit Doppelstopp, Ø 125 mm, Bereifung: Thermoplastisches Gummi, spurlos  
Radlager: Kugellager, Rollengehäuse: Polyamid
- **Linke Stirnseite**  
Schiebebügel PXS589 aus Edelstahl
- **Dekor**  
Korpus und Fronten: Gelb  
Kantenumleimer: Chilli Red

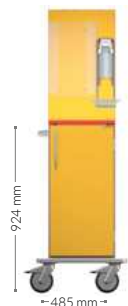

// ZUBEHÖR (bitte separat bestellen)

**Rückseitig oberhalb der Arbeitsfläche**

- + Desinfektionsmittelspender HMW1
- + Tropfwanne HMW1 Wanne
- + Halterung für Handschuhspenderkartons HSP W3W250-T
- + Rückseitig 4 Kleiderhaken PX5KH4

**Innen**

- + 1 ISO-Modul 300 x 400 x 50 mm M 1305H + M 6665H
- + 3 ISO-Module 300 x 400 x 100 mm M 1301 (transparent) + M 6665H

\*Arbeitshöhe



## INFEKTIONSSCHUTZWAGEN GROß TECO



Unser **Infektionsschutzwagen Groß TECO** wurde eigens für den Einsatz in hygienisch anspruchsvollen Bereichen konzipiert. Dank seiner Ausstattung bringt er alles mit sich, was für die sichere und effiziente Durchführung der Covid-19 Schnelltests benötigt wird.

Der Korpus sowie die Fronten sind beidseitig HPL-beschichtet und mit einer PU-Kante versehen, wodurch auch eine täglich mehrfache Wischdesinfektion am Wagen bedenkenlos durchgeführt werden kann. Im Korpus sind Trägerwände für Modulkörbe verbaut.

Die erhöhte Rückwand des Wagens ist mit einer Halterung für drei Handschuhspenderkartons und einem hochwertigen Desinfektionsmittelpender (HMW1) mit Tropfwanne bestückt.

- + Infektionsschutzwagen mit Modulkörben

### // ABMESSUNGEN

- + ca. 719 x 539 x 1435 mm (BxTxH)  
Schrankteil: Höhe ca. 704 mm  
Arbeitshöhe: ca. 921 mm

### // DEKORE

- + Korpus und Umleimer: Hellgrau
- + Front und Umleimer: Korallrot

### // SCHRANKAUFBAU VON OBEN NACH UNTEN

- + 1 ausziehbare Arbeitsplatte (1HE)
- 1 abschließbares Schrankteil mit zwei Flügeltüren  
Bogengriffe in Edelstahloptik

#### Linke Stirnseite, mittig:

- + 1 Paar Mehrzweckaufnahmen (PXAH)  
für seitliche Zubehörteile

## HYGIENE-CENTER – HKW-SERIE



+ Rückseite mit Kleiderhaken



+ Transparente Rückwand



### Hygiene-Center fahrbar

Außenabmessung ca. 610 x 520 x 1623 mm (B x T x H)

- Einseitig bestückbare, fahrbare Quadratrohr-Rahmenkonstruktion 25 x 25 mm aus Edelstahl mit Haken zur Aufnahme von 4 Sterilgutkörben oder Zubehör (4 Hakenpaare) im Abstand von 320 mm
- Hakenbelastbarkeit: ca. 60 kg pro Haken
- Rückwand aus PE
- 4 Lenkrollen, davon 2 mit Doppelstopp, Ø 75 mm, Rollengehäuse: Stahlblech, verzinkt-chromatiert, Bereifung: Thermoplastische Gummibandage, elektrisch leitfähig, abriebfest, nicht kontaktverfärbend, mit Wandabweisern

#### // VARIANTE HYG HKW4-01

- + Desinfektionsmittelspender **HMW 1** + Tropfwanne **HMW 1 WANNE**
- + Halterung für Handschuhspenderkartons **HSP W3W250-E**
- + Sterilgutkörbe **STE 12 ES**
- Rückseitig**
- + 4 Kleiderhaken **HKW KH4**

! Weitere Varianten auf Anfrage möglich

### Hygiene-Center fahrbar mit mittig transparenter Rückwand

Außenabmessung ca. 610 x 520 x 1623 mm (B x T x H)

- Einseitig bestückbare, fahrbare Quadratrohr-Rahmenkonstruktion 25 x 25 mm aus Edelstahl mit Haken zur Aufnahme von 4 Sterilgutkörben oder Zubehör (4 Hakenpaare) im Abstand von 320 mm
- Rückwand aus PE und hochwertig transparentem Kunststoff
- Hakenbelastbarkeit: ca. 60 kg pro Haken
- 4 Lenkrollen, davon 2 mit Doppelstopp, Ø 75 mm, Rollengehäuse: Stahlblech, verzinkt-chromatiert, Bereifung: Thermoplastische Gummibandage, elektrisch leitfähig, abriebfest, nicht kontaktverfärbend, mit Wandabweisern

#### // VARIANTE HYG HKW4T-01

- + Desinfektionsmittelspender **HMW 1** + Tropfwanne **HMW 1 WANNE**
- + Halterung für Handschuhspenderkartons **HSP W3W250-T**
- + Sterilgutkörbe **STE 12 ES**
- Rückseitig**
- + 4 Kleiderhaken **HKW KH4**

## HYGIENE-CENTER – HKWL-SERIE



HYG HKWL

+ Rückseite mit  
Kleiderhaken

+ Transparente Rückwand

### Hygiene-Center fahrbar mit mittig transparenter Rückwand Außenabmessung ca. 415 x 470 x 1620 mm (B x T x H)

- Fugenlose Vierkantrrohr-Rahmenkonstruktion mit Wandabweisern
- 4 Lenkrollen, davon 2 mit Doppelstopp, Ø 75 mm  
Rollengehäuse: Stahlblech, verzinkt-chromatiert,  
Bereifung: Vollgummi, grau, spurlos
- Rückwand aus PE und hochwertig transparentem Kunststoff

### // ZUBEHÖR (bitte separat bestellen)

#### Bestückung von oben nach unten

- + Ablagefläche, anhängbar HYG AP330x220
- + Ablageschale, anhängbar HYG AB414x280 (2 Stück)

#### Bestückung linke Seite von oben nach unten

- + Halterung für Einweg-Desinfektionsmittelspender HYG DMH
- + Abfallbehälter 14 l mit Deckel HYG A147DL

#### Rückseitig

- + 4 Haltehaken für Kittel HKW PLAN2

! Das Hygiene-Center ist auch mit einer Rückwand komplett aus PE verfügbar (HYG HKWL)!

„Hygiene – immer dort,  
wo sie gebraucht wird!“

## HYGIENESÄULE AUS EDELSTAHL - HYG STAT TUBE-HM



BESTELLZEICHEN	ABMESSUNGEN		
	BREITE mm	TIEFE mm	HÖHE mm
HYG STAT TUBE-HM	570	490	1230

HYG STAT TUBE-HM

+ Abb. inkl. Halimedspender 500 ml (HM 1)



+ Abb. inkl. Halimedspender 500 ml (HM 1) mit Wanne (HM 1 Wanne)

### Beschreibung:

- + passend für Halimedspender 500 ml und 1000 ml
- + rundum fugenlos verschweißte Rohrkonstruktion
- + integrierter Griff
- + Material: Edelstahl
- + Gewicht ohne Spender: 2,8 kg
- + mit Kunststofffüßen

### ZUBEHÖR HYGIENESÄULE:

DESINFIZIERUNGSMITTELSPENDER	FÜLLMENGE ml	MIT VERSCHLUSS*	BERÜHRUNGSLOS	PASSENDES ZUBEHÖR FÜR SPENDER: TROPFWANNE
HM 1-A	500	-	-	HM 1 WANNE
HM 2-A	1000	-	-	HM 2 WANNE
HM 1 V-A	500	✓	-	HM 1 WANNE
HM 2 V-A	1000	✓	-	HM 2 WANNE
HM 1 T-A	500	-	✓	HM 1/2T WANNE
HM 2 T-A	1000	-	✓	HM 1/2T WANNE
HM 1 T V-A	500	✓	✓	HM 1/2T WANNE
HM 2 T V-A	1000	✓	✓	HM 1/2T WANNE

\*abschließbar, gegen unbefugte Flaschenentnahme

! Die verschiedenen Desinfektionsmittelspender finden Sie auf der Seite 62.

## HYGIENE-CENTER AUS EDELSTAHL



HYG STATION



+ Schiebegriff



+ Rückseitige Rollen



+ Stabiler Fuß



HYG MOBIL

Hygiene-Center, Standmodell mit rückseitigen Rollen  
Außenabmessung ca. 485 x 485 x 1330 mm (B x T x H)

- Standfeste Säule mit rückseitigen Rollen und integriertem rückseitigem Griff zum Verahren
- Material: Edelstahl

### // ZUBEHÖR (bitte separat bestellen)

- + Desinfektionsmittelspender **HMW 1** + Tropfschale **HMW 1 SCHALE**

Hygiene-Center, fahrbar  
Außenabmessung ca. 455 x 470 x 1600 mm (B x T x H)

- Edelstahl, Konstruktion mit rundum fugenlos verschweißtem Rohrrahmen
- Oberhalb des Desinfektionsmittelspenders Edelstahlfeld zum Plakatieren mit Hygieneanweisungen o.ä.
- 4 Lenkrollen, davon 2 mit Doppelstopp, Ø 75 mm, thermoplastische elektrisch leitfähige Gummibereifung, 4 Wandabweiser

### // ZUBEHÖR (bitte separat bestellen)

- + Desinfektionsmittelspender **HMW 1** + Tropfwanne **HMW 1 WANNE**

! Die verschiedenen Desinfektionsmittelspender finden Sie auf der Seite 62.

# HALIMED DESINFEKTIONSMITTELSPENDER



KOMPONENTEN	BESCHREIBUNG
Einsatz	Spender zur Dosierung von Desinfektionsmittel-, Flüssigseifen- und Lotionen
Fassungsvermögen/Flaschen	500 ml oder 1000 ml, Verwendung verschiedener Flaschen möglich, inkl. HDPE-Leerflasche
Gehäuse	hoher Hygienestandard durch eloxierte Aluminium-Oberfläche, mattsilber
Auslaufblende	Kunststoff, schwenkbar für einfachen Pumpenwechsel von vorne
Dosierpumpe und Saugrohr	Edelstahlpumpe mit Edelstahl-Saugrohr, autoklavierbar, Dosiermenge einstellbar (ca. 0,75/1,0/1,2/1,5 ml)
Einwegpumpe	zur Nachrüstung <b>HM1 KST PUMPE</b> (500 ml) und <b>HM2 KST PUMPE</b> (1000 ml), passend für alle aktuellen halimed-Spender
Halterungen	Etagenwagen – zum Aufstecken auf Rohre Ø 22 mm (z.B. Trennwand Etagenwagen) Normschiene – zum Aufstecken auf Normschiene 10 x 25 mm (z.B. PX-Wagen) Wandmodell – mit Kunststoff-Wandhalterung (Lieferung inkl. Schrauben und Dübel)
Modelle mit Verschlussblende	Verschlussblende (Aluminium, mattsilber eloxiert) mit Sichtfenster, abschließbar gegen unbefugte Flaschenentnahme, mit Schloss und Schlüssel
erhältliches Zubehör	Tropfschale/Tropfwanne (Kunststoff) mit Edelstahl-Halterung zum Hängen über das Spendergehäuse

BEDIENUNG		MANUELLE MODELLE				MODELLE MIT SENSORTECHNIK BERÜHRUNGSLOS	
HALTERUNG	ml	KURZER EDELSTAHL-HEBEL		LANGER EDELSTAHL-HEBEL		OHNE VERSCHLUSS	MIT VERSCHLUSS
		OHNE VERSCHLUSS	MIT VERSCHLUSS	OHNE VERSCHLUSS	MIT VERSCHLUSS		
Etagenwagen	500	HM 1	HM 1 V	HM 1 L	HM 1 L V	HM 1T	HM 1T V
	1000	HM 2	HM 2 V	HM 2 L	HM 2 L V	HM 2T	HM 2T V
Normschiene	500	HM 1P	HM 1P V	HM 1PL	HM 1P L V	HM 1TP	HM 1TP V
	1000	HM 2P	HM 2P V	HM 2PL	HM 2P L V	HM 2TP	HM 2TP V
Wandmodell	500	HMW 1	HMW 1 V	HMW 1 L	HMW 1 L V	HMW 1T	HMW 1T V
	1000	HMW 2	HMW 2 V	HMW 2 L	HMW 2 L V	HMW 2T	HMW 2T V



HM 1



HM 1 V



HM 1 P, HM 1 WANNE



HM 1 T



HM 2 L



HM 2 P V



HMW 2T



HMW 2T, HMW 1/2T WANNE

TROPFWANNE/SCHALE MIT EDELSTAHL-HALTERUNG ZUM HÄNGEN ÜBER DAS SPENDERGEHÄUSE	BESTELLZEICHEN	BESTELLZEICHEN
passend für HM 1, HM 1 V, HM 1 L, HM 1 L V, HM 1P, HM 1P V, HM 1PL, HM 1P L V	HM 1 WANNE	-
passend für HM 2, HM 2 V, HM 2 L V, HM 2 L, HM 2P, HM 2P V, HM 2PL, HM 2P L V	HM 2 WANNE	-
passend für HM 1T, HM 1T V, HM 2T, HM 2T V, HM 1TP, HM 1TP V, HM 2TP, HM 2TP V	HM 1/2T WANNE	-
passend für HMW 1, HMW 1 V, HMW 1 L, HMW 1 L V	HMW 1 WANNE	HMW 1 SCHALE*
passend für HMW 2, HMW 2 V, HMW 2 L, HMW 2 L V	HMW 2 WANNE	HMW 2 SCHALE*
passend für HMW 1T, HMW 1T V, HMW 2T, HMW 2T V	HMW 1/2T WANNE	HMW 1/2T SCHALE*

\*Schale siehe Seite 61! \* alle Spender sind ohne digitalen Zähler ausgestattet!

# MOBILE VISITE

03

MOBILE VISITE



WECHSELAKKUKONZEPT MIT 2 WECHSELBAREN AKKUS



KEIN LADEN AN STECKDOSEN - 24/7 VERFÜGBAR



LEICHTE DESINFIZIERUNG UND REINIGUNG

Hammerlit  
made for work

- ALL-IN-ONE-PANEL-PC VENUS 64-66
- ALL-IN-ONE-PANEL-PC VENUS 224 / TECHNISCHE DATEN 67
- HÖHENVERSTELLBARE VISITENWAGEN MIT VESA-HALTERUNG 68-69
- VISITEN-/PFLEGEWAGEN DER P-SERIE 70
- LAPTOPWAGEN 71
- PM IP WAGEN - MOBILER TABLETWAGEN 72
- BERICHT AUS DER PRAXIS 73

# NIE WIEDER KABEL – NIE WIEDER AN DIE STECKDOSE!

Für den Visitenwagen samt Panel-PC wird kein „Parkplatz“ mit Steckdose benötigt.



## DUALES AKKU-SYSTEM FÜR STÄNDIGE VERFÜGBARKEIT

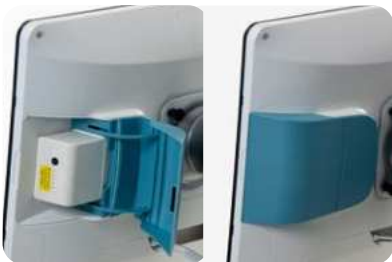

Möglich macht das ein Akkusatz, der perfekt im gekapselten Gehäuse des Venus Panel-PCs integriert ist: Zwei leichte Akkus sorgen für eine unabhängige Stromversorgung. Weil sie bei laufendem Betrieb einzeln gegen einen Wechselakkusatz getauscht werden können heißt das: Verfügbarkeit **24 Stunden, 7 Tage die Woche (24/7)**.



## BESONDERS LEICHT ZU DESINFIZIEREN



Das Gehäuse des Venus Panel-PC ist vollständig gekapselt. Keine Lüfteröffnungen durch die Flüssigkeit eindringen könnte, kein störendes Kabel, sauber integrierte Akku-Steckplätze. Front- und Korpusdesign sind dicht geschlossen – perfekt für eine gründliche Reinigung als sichere Prophylaxe gegen Kreuzinfektionen.

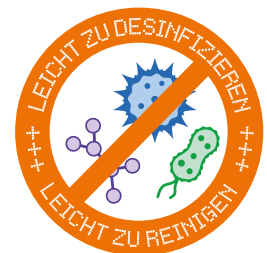

## AKKU-LADEGERÄT STATT LADEKABEL AM WAGEN



Zum Laden der Akkus gibt es den Akku-Lader mit Smart-Ladefunktion mit 6 Steckplätzen. Nach kurzer Ladezeit sind die Akkus wieder voll. Die Ladestandsanzeige der Akkus ist vorne am Gerät sofort sichtbar.





# ALL-IN-ONE PANEL-PC - UNBEGRENZTE LAUFZEIT DANK WECHSELBARER AKKUS

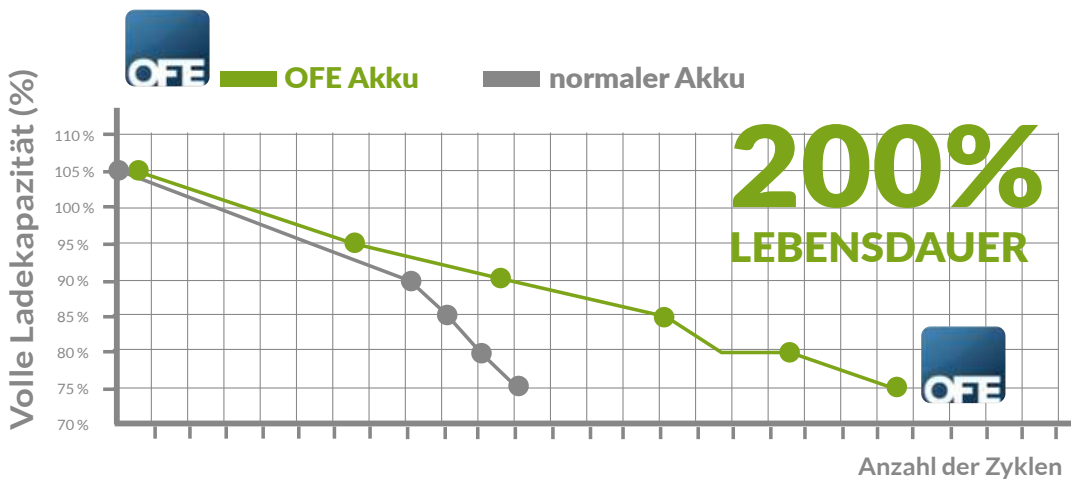

Die OFE Technologie reduziert die Akku-Degradation und verdoppelt die Lebensdauer des Akkus.

## AKKULADESTATION

MODELL	UP-L62-A1-1010
Slots	6



### XXL-Akku

- Li-Ion Technologie
- Kapazität: 12060 mAh
- Ladestandsanzeige am Akku

## KONFIGURATIONSMÖGLICHKEITEN PANEL-PC VENUS

Display:	22 oder 24 Zoll mattes Display kapazitiver Multi-Touchscreen
Festplatten (SSD):	64 GB - 512 GB
Arbeitsspeicher (RAM):	4 GB - 32 GB
Betriebssystem (OS):	WIN oder IGEL
Prozessor (CPU):	Intel® 10nm 11. Generation Tiger Lake i5 i3, Intel Pentium Gold 7505

„Gerne beraten wir Sie  
über weitere  
Konfigurations-  
möglichkeiten!“

Zubehör: Kamera (5 MP FHD), RFID Reader Kit, Imprivata kompatibel.

! Fat- und Thin Clients verfügbar!

## ORION SERVER-MANAGER: KRANKENHAUS IT REMOTE SOFTWARE

Die Remote-Software Orion stellt eine intuitive, grafische Benutzeroberfläche bereit. Zentral können mehrere Venus Panel-PCs administriert sowie nützliche Informationen am Client abgerufen werden. Die Software dient somit der hausinternen IT-Abteilung sowie den Nutzern.

Time	PC	Loca	Event
06/26 13:24	Dean Lin	ICO	Battery Cycle Count Error
06/26 13:24	Dean Lin	ICO	Battery Cycle Count Error
06/26 13:24	Dean Lin	ICO	Battery Cycle Count Error
06/26 13:24	Dean Lin	ICO	Battery Cycle Count Error
06/26 13:24	Dean Lin	ICO	Battery Cycle Count Error
06/26 13:24	Dean Lin	ICO	Battery Cycle Count Error
06/26 13:24	Dean Lin	ICO	Battery Cycle Count Error
06/26 13:24	Dean Lin	ICO	Battery Cycle Count Error
06/26 13:24	Dean Lin	ICO	Battery Cycle Count Error
06/26 13:24	Dean Lin	ICO	Battery Cycle Count Error

### // ALLGEMEINE BESCHREIBUNG

- + Zur Administration aller im Krankenhaus installierten Venus Panel-PCs von einem zentralen Arbeitsplatz
- + Der Orion Server-Manager ist beim Kauf des Venus Panel-PCs inbegriffen

„Flottenmanagement-  
Administration  
leicht gemacht!“

# TECHNISCHE DATEN - MOBILER PANEL PC VENUS MIT WECHSELAKKUS (24/7)

VENUS-224/224

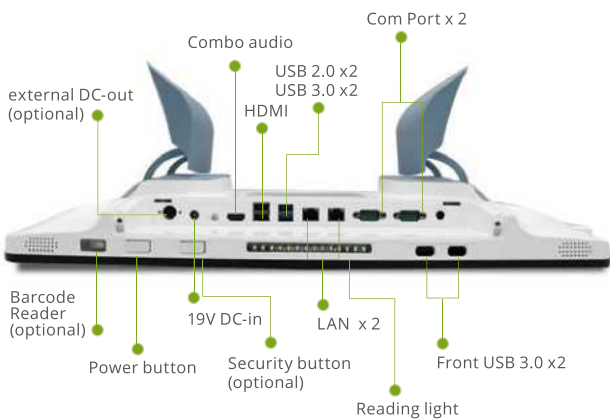

## Features

- Intel 11th gen Tigerlake, fan less implementation
- Windows 11 and IGEL Compliant
- Dual Hot Swap Batteries
- Easy cleanable and anti-bacterial by using .....
- Internal Imprivata compliant RFID reader (optional)
- WiFi 6 (optional)
- Compliant with all Venus batteries
- Remotely Manageable by central iT departments

## Specifications

### MAIN SPECIFICATIONS

	Venus-224	Venus-244
Processor	Intel® 10nm 11th gen. Tiger Lake i5 Celeron	
System Memory	DDR4 up to 32GB	
OS Support	Microsoft® Windows 11 Microsoft® Windows 10 (64bit) Ubuntu 20.04 LTS IGEL (thin client solution)	
Graphics	Intel® UHD Graphics	
Storage	m.2 SSD up to 512 GB	
Wireless Communication	802.11 ac/a/b/g/n + BT 4.1 (optional) Wifi6 + BT 5.2 (optional)	
Touch	PCT (optional)	
Speaker	3W x2	
Trusted Platform Module	TPM 2.0	
Security	Smart Card Reader (optional) Imprivata RFID reader (optional) Barcode reader (optional)	
Waterproof	Front IP65 ; rear IPX1	

### DISPLAY

	Venus-224	Venus-244
Display Size	21.5"	23.8"
Resolution	FHD 1920 x 1080	FHD 1920 x 1080
Max. Colors	16.7M	16.7M
Contrast Ratio	3000:1	3000:1
Luminance (cd/m2)	250	250

### I/O

USB	Rear I/O :USB 3.0 x2, USB 2.0 x2 Front button I/O : USB 3.0 x2
Video Out	HDMI 1.4 x1
COM	COM port x2
Audio	Combo audio port x1
Ethernet	1.5kv isolated Gigabit LAN x2
DC-in	19V DC-in x1

### MECHANICAL AND ENVIRONMENTAL

VESA	75/100 mm VESA mount
Operating Temperature	0°C ~ 35°C(32°F ~ 95°F)
Storage Temperature	-20°C ~ 60°C(-4°F ~ 140°F)
Storage Humidity	10%-95%@40°C, non-condensing
Dimension	510(L) x 78.4(W) x 346(H)      560(L) x 78.4(W) x 373(H)
Net Weight	6kg      7kg
Gross Weight	10kg(26.5lbs)      11kg(24.3lbs)
Package Size	645(L) x 210(W) x 513(H) mm      730(L) x 240(W) x 550(H) mm
Certifications	CE: EN 60601-1-2:2015(V4.0), EN 60601-1:2006/ A1:2013(V3.1) FCC: Part 18 Class B UL: ANSI/AAMI ES60601-1:2012 (V3.1) cUL: CAN/CSA-C22.2 No. 60601-1:2014 (V3.1)

ALL PRODUCT, PRODUCT SPECIFICATIONS AND DATA ARE SUBJECT TO CHANGE WITHOUT NOTICE TO IMPROVE RELIABILITY, FUNCTION OR DESIGN OR OTHERWISE.

## HÖHENVERSTELLBARER VISITENWAGEN MIT VESA-HALTERUNG



PM EX WAGEN

„Besonders  
hygienische Konstruktion!“



PM WA WAGEN



+ Normschiene PM EX FS450-H

+ Normschiene mit Zubehör  
(Desinfektionsmittelspender und  
Handschuhkartonhalter)+ PM-VHA022M  
Korb an Wagenrückseite  
Abm. 369 x 133 x 124 mm

### // ERGONOMIE

- + 2 Schiebegriffe in Arbeitsfläche integriert
- + Höhenverstellung für stehende und sitzende Tätigkeiten
- + Ergonomischer Tastaturauszug mit Mauspad  
(links und rechts ausziehbar)
- + Monitor neig-, schwenk- und drehbar

### // HYGIENE

- Infektionsschutz
- + Hygienische Konstruktion
- + Leicht zu reinigen

### // MOBILITÄT

- + 4 leichtlaufende Doppelaufrollen, davon 2 mit Stoppfunktion
- + Gewindekappen der Räder: weiß

# HÖHENVERSTELLBARER VISITENWAGEN MIT VESA-HALTERUNG



„Viele Zubehör-  
und Anbauteile  
verfügbar!“

- ! Leichtgängige Höhenverstellung

## // ERGONOMIE

- + Höhenverstellung serienmäßig
- + Handlich, da kein schweres Akkupack im Fußbereich
- + Tastaturauszug mit positiver Neigung von 12° und einer 90° Rotation nach links und rechts

## // HYGIENE

- + Glatte Oberflächen
- + Gemäß Herstellervorgaben desinfizierbar

## // MOBILITÄT

- + Schlankes Wagendesign
- + Leichtlaufende Doppelrollen, zwei mit Stoppfunktion
- + Innovativer Sockel für mehr Bewegungsfreiheit und leichteres Manövrieren

\* Verfügbare Höhen: 63 mm, 126 mm, 150 mm  
(ein- oder zweireihig) mehrfach kombinierbar



+ Haken ERSVAH



+ Aufbewahrungskorb mit  
Schiebegriff ERSVKG



+ Aufbewahrungsbehälter mit  
Deckel ERSVABD



+ Schubladenkombination\*  
ERSVAS2P63 +  
ERSVAS1S150



+ Hängeregister ERSVHR



+ Normschiene ERSVFS 200  
(Nutzlänge 200 mm)  
Normschiene ERSVFS 450  
(Nutzlänge 450 mm)



+ Ausziehbare Arbeitsplatte  
ERSVAAPL

Weiteres Zubehör ohne Abbildung:

- + Ergonomischer Tastaturauszug höhenverstellbar ERSVKBAZMS
- + Höhenverstellbarer Monitor 2762604

## VISITEN-/PFLEGEWAGEN DER P-SERIE



P1140F2T0019C01



P1140F2P0020C01



+ Höhenverstellbare Monitorhalterung PXMH24HVE



+ Monitorhalterung für Normschiene PXMH24FSE

! Gezeigte Konfigurationen beispielhaft.

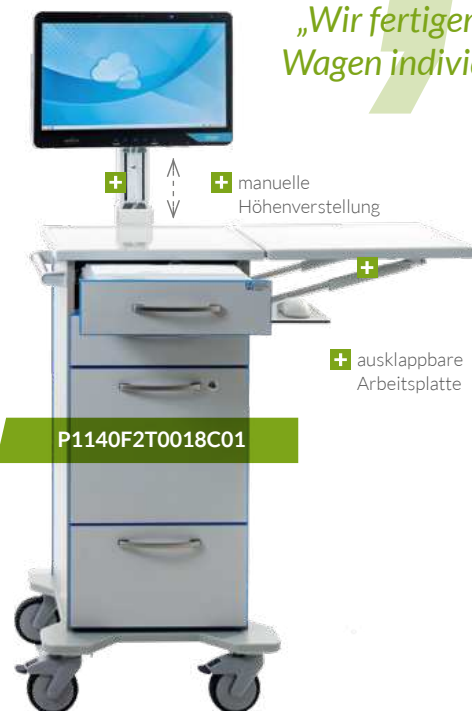

P1140F2T0018C01

„Wir fertigen Ihren Wagen individuell!“

+ manuelle Höhenverstellung

+ ausklappbare Arbeitsplatte



P9140A2T0009C01



+ Normschienerverlängerung PX FSV90200R, Edelstahl, Nutzlänge 205 mm

## // HYGIENE

- + Glatte Flächen
- + ABS-Kanten, PU-verleimt

## // STABILITÄT

- + Korpus verleimt und gedübelt
- + Vollkunststoff-Fahrgestell mit umlaufendem Abweiser

## // ERGONOMIE

- + Schubladen mit Vollauszug, Selbsteinzug und Soft-close Dämpfung
- + Breiter Schiebebügel, Edelstahl, Ø 25 mm
- + Keine Fehlbedienung von Schlössern durch Vermeidung von Riegeln

## // MOBILITÄT

- + Qualitätsrollen mit Kugellagern
- + 4 Lenkrollen, davon 2 mit Doppelstopp, Rad-Ø 125 mm
- + Thermoplastische Gummibereifung, Rollengehäuse Polyamid

! Dekore nach Ihren Wünschen siehe Seite 18!

## PMEX-SERIE - LAPTOPWAGEN



PMEXLP1WAGEN

Laptopwagen PM EX LP1  
ohne Halterung für Power-Bank

- 2 Schiebegriffe in Arbeitsfläche integriert
- Laptopsicherung bis 15,5"
- Höhenverstellung für stehende und sitzende Tätigkeiten
- Arbeitsfläche Höhe max: 1220mm
- Arbeitsfläche Höhe min: 870mm
- Abmessungen Arbeitsfläche: 513 x 636mm
- Infection Control:
- hygienische Konstruktion
- leicht zu reinigen
- 4 leichtlaufende Doppellaufrollen, davon 2 mit Stoppfunktion
- Gewindekappen der Räder: weiß
- ohne Maus- & Tastaturablage

// ZUBEHÖR (bitte separat bestellen)

Ohne Zubehör / Notebook

## P-SERIE 2 - LAPTOPWAGEN



P2140F2T0022C01

Ausführung Topline  
Außenabmessung 680 x 669 x 1116\* mm (B x T x H)

- 14 Höheneinheiten  
(Schranksaufbau von oben nach unten)
- 1 Notebookauszug, Nutzbreite 420 mm, Nutzhöhe 90 mm (2,5 HE), nach rechts auszieh- sowie abschließbar, mit Magnetfixierung im ausgezogenem Zustand, geräterückseitig eine Kabeldurchlassbuchse
- Front und Umleimer: Eiche Chamonix (D2216VL)
- 1 abschließbare Hängeregisterschublade, Höhe 384 mm (6 HE)
- 1 Schublade, Höhe 160 mm (2,5 HE)
- 1 Schublade, Höhe 192 mm (3 HE)
- **Linke Stirnseite** Schiebebügel **PXSB23N**
- **Dekor**  
Korpus und Umleimer: Hellgrau  
Fronten und Umleimer: Eiche Chamonix



// ZUBEHÖR (bitte separat bestellen)

Arbeitsfläche  
+ ABS Top, aufgekantet PX ABS2  
Ohne Notebook

\*Arbeitshöhe

## PM IP WAGEN - DER MOBILE TABLETWAGEN FÜR VIRTUELLE TREFFEN



### Der PM IP WAGEN hilft Ihnen dabei mit Menschen in Kontakt zu bleiben

- Das Gehäuse des Tablets kann einfach im Hoch- oder Querformat gedreht und je nach Wunsch des Anwenders gekippt werden.
- Das Kippen ermöglicht einen optimalen Betrachtungswinkel für z.B. bettlägerige Patienten oder sitzende Anwender.
- Das Gehäuse samt Tablet kann in der Höhe verstellt werden.
- Infektionsschutz: der Anwender (z.B. Patient im Krankenhaus) muss das Tablet nicht in der Hand halten, da es sich auf einem Wagen befindet.

### Leicht zu manövrieren

- 4 Lenkräder, 2 mit Stoppfunktion
- rotierende VESA-Halterung für Hoch- und Querformat
- robustes, langlebiges und leichtes Design
- Maße: ca. 1296 x 444 x 449 mm (HxBxT)

### Leichte Reinigung

- Der gesamte Wagen lässt sich leicht mit Standard-Krankenhausreinigungsprodukten (Gehäuse und Wagen) desinfizieren.
- Dies ermöglicht eine vollständige Desinfektion, wenn der Wagen die Intensivstation verlässt oder in allen Krankenhausbereichen von Patient zu Patient weitergegeben wird.

### Sicherheit und Kabelmanagement

- Das Tablet ist mit einem Schlüssel in einem Gehäuse verschlossen.
- Alle Kabel befinden sich sauber im Gehäuse und Wagen, um die Sicherheit und Hygiene zu erhöhen.
- Wir stellen ein IEC-Stromkabel zur Verfügung, mit dem das Gerät sicher aufgeladen werden kann.

### + Gehäusekompatibilitätsliste der Tablets\*

- iPad Mini 1/2/3/4/5 Gen (7.9")
- iPad Air 1/2 Gen (9.7")
- iPad 4/5/6/7 Gen (9.7" & 10.2")
- iPad Pro 1/2/3/4 (9.7" 10.5" & 11")
- iPad Pro 1/2/3/4 Gen (12.9")
- Samsung Galaxy Tab A (9.7") 2015
- Samsung Galaxy Tab S2 (9.7") 2015
- Samsung Galaxy Tab S3 (9.7") 2017
- Samsung Galaxy Tab A6 (10.1") 2016
- Samsung Galaxy Tab A (10.1") 2016-18 & 19
- Samsung Galaxy Tab 4 (10.1") 2014
- Samsung Tab A (10.5") 2018
- Microsoft Surface Pro 4/5/6/7 2015-19
- Microsoft Surface Go (10.0") 2018

\* Tablet im Lieferumfang nicht enthalten

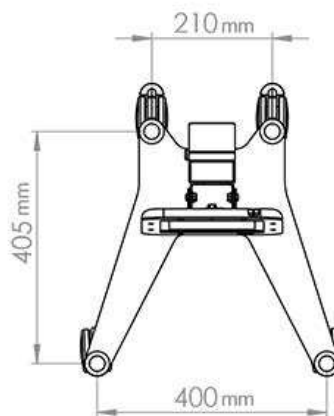



## EIN BERICHT AUS DER PRAXIS

Bereits 120 klinische Anwender in Deutschland setzen rund 800 mobile Visitenwagen aus Ostfriesland ein. Dazu gehören auch die Lahn-Dill-Kliniken, ein kommunales Krankenhaus-Unternehmen mit Häusern in Braunfels, Dillenburg und Wetzlar. Rund 40.000 Patienten jährlich werden dort stationär behandelt: mit insgesamt 915 Betten und rund 2.300 Mitarbeitern einer der größten Klinikverbunde in Hessen.

Der projektverantwortliche IT-Leiter der Lahn-Dill-Kliniken berichtet im Interview von seinen Erfahrungen mit 85 Visitenwagen von Hammerlit. Das vollständige Interview finden Sie auf unserer Webseite: [www.hammerlit.de/praxisberichte](http://www.hammerlit.de/praxisberichte).

### Wer nutzt den Panel-PC und wie?

Primär werden die PCs von den Mitarbeitern des Pflegedienstes genutzt. Durch die komfortable Höhenverstellung nutzen sie den Wagen nicht nur im Stehen im Patientenzimmer, sondern auch sitzend als vollwertigen, zusätzlichen PC-Arbeitsplatz. Der ärztliche Dienst nutzt die mobile Visite auch schon und wird dies künftig verstärkt tun, wenn wir auch die „elektronische Fieberkurve“ etabliert haben werden. Darin werden dann alle Vitalwerte des Patienten erfasst, ebenso sämtliche Pflegemaßnahmen und Medikamentengaben: Es wird somit die gesamte Dokumentation des stationären Aufenthaltes festgehalten. Die ständige Verfügbarkeit über 24 Stunden an sieben Tagen ist dafür natürlich zwingend erforderlich.



### Wie hat sich die Arbeit für die Nutzer und die IT-Mitarbeiter gewandelt?

Die Arbeit auf der Station hat sich weg vom Papier hin zur elektronischen Dokumentation entwickelt. Dafür brauchen wir die Wagen. Misst man beispielsweise Blutdruck und Temperatur, werden die Werte direkt am mitgeführten Wagen in die elektronische Patientenakte eingegeben. Das ist eine erhebliche Prozessverbesserung. Die Mitarbeiter der IT betreuen nun zusätzlich 85 PCs, die im Netzwerk funktionieren müssen.

### Würden Sie demnach die mobile digitale Visite weiterempfehlen?

Ja, sie gehört zur fortschreitenden, gewollten Digitalisierung im Klinikbereich dazu. Sie steht übrigens nicht in Konkurrenz zum Tablet, sondern ist eine Ergänzung. Direkt am Patientenbett kann die ärztliche Dokumentation am Tablet und die pflegerische Dokumentation am Wagen kombiniert werden.

### Wie lautet Ihr Fazit nach sechs Monaten Praxiserfahrung?

Es sind technisch ausgereifte Geräte mit dem überlegenen Energiekonzept der Wechselakkus.

Vielen Dank für das Interview.

## AM BESTEN SELBST TESTEN!

Der einfachste und überzeugendste Weg, die Vorteile grenzenloser Mobilität zu erfahren: selbst **ausprobieren**.

Hammerlit stellt Ihnen für vier Wochen **kostenlos** und **unverbindlich** einen kabellosen Visitenwagen mit Venus Panel-PC zur Verfügung.

**Jetzt testen unter:**  
[mobilevisite@hammerlit.de](mailto:mobilevisite@hammerlit.de)



**LOGISTIKGERÄTE 04.1**

WÄSCHESAMMLER UND ZUBEHÖR 76-82

ETAGENWAGEN UND ZUBEHÖR 83-89

KOPPELWÄSCHESAMMLER 90

KUNSTSTOFFDECKEL 92

MEHRZWECKWAGEN 93-96

WÄSCHEREIGERÄTE 97-105

**TEXTIL 04.2**

WÄSCHETRANSPORTSACK WICKELSACK® 106-108

VERSCHLUSSKNEBEL, WÄSCHENETZE 109

FRISCHWÄSCHETASCHEN 110



# LOGISTIKGERÄTE 04.1

WÄSCHESAMMLER



Seite 76 ff.

UNI-SAMMLER



Seite 79

ETAGENWAGEN



Seite 83 ff.

MEHRZWECKWAGEN



Seite 93 ff.

TRANSPORTCONTAINER



Seite 99 ff.

GITTERCONTAINER UND TRANSPORTWAGEN



Seite 101 ff.

## WÄSCHESAMMLER STANDMODEL



! Modell ohne Rollen

W 155LT, DT 83

+ mit Tretmechanismus

### Beschreibung:

- + Edelstahl-Rahmengestell, fugenlos verschweißt
- + Wäschesammler aus Edelstahl-Rundrohr, Ø 20 mm
- + mit Hammerlit Haftspannring HR 2000
- + mit Kunststofffüßen (Klemmschalengleiter)

MODELL WÄSCHESAMMLER	BESTELLZEICHEN	ABMESSUNGEN				ZUBEHÖR**	
		BREITE mm	TIEFE* mm	HÖHE mm	GEWICHT kg	BODENWANNE (ABS)	DECKEL
Grundmodell	W 155	438	457	950	3,8	PW 102	D 60 - D 68
mit Scharnierunterteil	W 155L	438	457	963	4,4	PW 102	DT 80 - DT 88
mit Tretmechanismus	W 155LT	438	457	963	4,9	PW 102	DT 80 - DT 88
mit Deckeldämpfung	W 155LTD	438	457	963	5	PW 102	DT 80 - DT 88

\*Die Gerätetiefe erhöht sich bei der Ausführung des Grundmodells mit Deckel um 25 mm, mit Scharnierdeckel und Tretdeckel um 35 mm    \*\*bitte separat bestellen

MODELL DECKEL	BESTELLZEICHEN							
	WEISS	GRÜN	BLAU	ROT	GELB	BRAUN	GRAU	SCHWARZ
Deckel mit integriertem Scharnieroberteil (465 x 295 mm)	DT 80	DT 81	DT 82	DT 83	DT 84	DT 85	DT 87	DT 88
Deckel mit integriertem Haltehaken (430 x 320 mm)	D 60	D 61	D 62	D 63	D 64	D 65	D 67	D 68